



Спутниковый телевизор Триколор

H32NS1

P32NS11

Руководство пользователя

Содержание

1. Введение	4
2. Перед началом эксплуатации	5
2.1 Правила техники безопасности	5
2.2 Комплект поставки	8
2.3 Установка ножек телевизора	8
2.4 Крепление телевизора на стене	8
2.5 Корпус телевизора	9
2.6 Пульт дистанционного управления	11
2.7 Подключения к телевизору	14
2.8 Включение/выключение телевизора	15
2.9 Переключение видеовходов телевизора	15
3. Функции Триколор	16
3.1 Первоначальная настройка	16
3.2 Главный экран	19
3.3 Переключение каналов	20
3.4 Регулировка уровня громкости	20
3.5 Просмотр с начала и телеархив	21
3.6 Приостановка эфира и отложенный просмотр	21
3.7 Запись эфира	22
3.8 Напоминания	23
3.9 Заставка	23
3.10 Экранная клавиатура	23
3.11 Обновление программного обеспечения телевизора	24
4. Приложения Триколор	25
4.1 Управление в приложениях	25
4.2 «Личный кабинет»	25
4.3 «Мастер настройки»	29
4.4 «Настройки»	29
4.5 «Поиск каналов»	32
4.6 «Каналы»	32
4.7 «Инфопанель»	33
4.8 «Телегид»	37
4.9 «Детям»	38
4.10 «Кино Онлайн»	39
4.11 «Кино Спутник»	41
4.12 «Синематека»	42

4.13 «Поиск»	44
4.14 «Популярные каналы»	44
4.15 «Напоминания»	45
4.16 «Записи»	45
4.17 «Музыка»	47
4.18 «Мультимедиа»	48
4.19 «Редактор каналов»	49
4.20 «Медиасеть»	50
4.21 «Сапер»	52
4.22 «Тетрис»	52
4.23 «Ювелир»	52
5. Системные настройки телевизора	53
6. Устранение неисправностей	54
6.1 Неполадки при подключении к локальной сети	55
7. Технические характеристики	56

1. Введение

Благодарим вас за приобретение устройства **Спутниковый телевизор Триколор**.

Спутниковый телевизор Триколор (далее по тексту – телевизор) – это телевизор с возможностью приема и просмотра спутниковых теле- и радиоканалов, входящих в состав услуг «Триколор», без необходимости подключения внешнего спутникового приемника.

Основные функции телевизора:

- Прием теле- и радиоканалов, входящих в состав услуг «Триколор», в формате стандартной (SD) и высокой четкости (HD).
- Возможность работы как через спутник, так и через интернет.
- Доступ к архиву передач с возможностью управлять просмотром (пауза, перемотка, просмотр с начала).
- Возможность записывать и ставить эфир на паузу, используя внешний накопитель.
- Воспроизведение медиаконтента с внешних накопителей, подключенных к разьему «USB».

Телевизор изготовлен с соблюдением международных стандартов безопасности. Пожалуйста, внимательно прочитайте правила техники безопасности до первого включения.

Обращаем ваше внимание, что программная платформа StingrayTV постоянно совершенствуется, поэтому функциональность телевизора может отличаться от описанной в настоящем Руководстве пользователя.

2. Перед началом эксплуатации

2.1 Правила техники безопасности

ЭЛЕКТРОПИТАНИЕ

Электропитание телевизора осуществляется от сети переменного тока с напряжением 220-240 В и частотой 50/60 Гц. Если вы не знаете, какой стандарт электропитания в вашем доме, обратитесь в местную энергосбытовую компанию.

- Вставляйте и вынимайте вилку шнура электропитания из розетки только сухими руками. Не тяните за шнур электропитания при его отсоединении от розетки, тяните только за вилку шнура электропитания.
- Не вскрывайте корпус телевизора во избежание поражения электрическим током.
- Шнур и вилка шнура электропитания должны быть сухими и не иметь механических повреждений.
- Не трогайте телевизор влажными руками.
- Во избежание плавления изоляции следите за тем, чтобы шнур электропитания не проходил вблизи нагревательных приборов.
- Не оставляйте работающий телевизор без присмотра.
- Отключайте телевизор от сети электропитания, если телевизор не эксплуатируется в течение длительного времени.
- При приближении грозы необходимо выключить телевизор, вынуть вилку шнура электропитания из розетки и отключить антенну от телевизора.
- Отключайте телевизор от сети электропитания перед любыми операциями, связанными с подключением внешних устройств, а также при необходимости перемещения или чистки техники. Данное правило не распространяется на подключение USB-накопителей.

ЖИДКОСТИ

- Не подвергайте телевизор воздействию паров агрессивных химических веществ и любых жидкостей, в том числе брызг или капель.
- Не размещайте на телевизоре предметы, наполненные жидкостями.

РЕКОМЕНДАЦИИ ПО УХОДУ

- Перед чисткой отключите телевизор от сети электропитания. Выполните чистку корпуса телевизора мягкой слегка влажной тканью, не используйте растворители.
- Рекомендуется не реже одного раза в год удалять пыль из корпуса телевизора через вентиляционные отверстия (без вскрытия корпуса) с помощью пылесоса малой мощности.
- Телевизор оснащен жидкокристаллическим экраном (далее — ЖК-экран), для очистки его поверхности от загрязнений используйте средства, предназначенные для ухода за жидкокристаллическим экраном (салфетки, спрей). Категорически запрещается применять растворители или бензин для очистки экрана, это может привести к повреждению ЖК-экрана.
- ЖК-экран чувствителен к электрическим и механическим воздействиям. Не нажимайте на его поверхность, это может привести к появлению светлых или тёмных пятен на нем.
- Не допускайте царапин и ударов по поверхности ЖК-экрана, это может вызвать его повреждение.
- Не подвергайте ЖК-экран телевизора длительному воздействию интенсивных источ-

ников света.

- Во избежание выгорания ЖК-экрана рекомендуется не использовать устройство в режиме максимальной яркости непрерывно в течение длительного времени, а так же избегать длительного просмотра статичных изображений или изображений, в которых присутствует неподвижная часть.

ПЕРЕМЕЩЕНИЕ

- Перед поднятием или перемещением телевизора отключите телевизор от сети электропитания, а также от всех остальных кабелей.
- При перемещении телевизора держите его так, чтобы избежать касания ЖК-экрана. Удерживайте телевизор за верхнюю и нижнюю части корпуса, не нажимая на ЖК-экран.
- При перемещении телевизора не допускайте чрезмерного давления на рамку телевизора, это может вызвать её изгиб или деформацию, а так же может повредить ЖК-экран.

ВЕНТИЛЯЦИЯ

- Вентиляционные отверстия телевизора должны быть открыты для обеспечения свободной циркуляции воздуха. Не размещайте телевизор на мягких поверхностях: коврах, диванах, кроватях и т. п.
- Не размещайте на телевизоре другие электронные приборы.
- Убедитесь, что обеспечивается достаточная вентиляция телевизора при его размещении на книжных полках, в нишах и т. п. Расстояние между боковыми стенками, верхней частью телевизора и стенками ниши, в которой установлен телевизор, должно быть не менее 10 см.

ПОДКЛЮЧЕНИЕ ВНЕШНИХ УСТРОЙСТВ

- Отключайте телевизор от сети электропитания перед любыми операциями, связанными с подключением внешних устройств. Подробные инструкции по подключению к телевизору внешних устройств вы можете прочитать в разделе 2.7.

РАЗМЕЩЕНИЕ

- Телевизор предназначен для работы в жилых и коммерческих зонах, общественных местах, производственных зонах с малым и средним энергопотреблением, где нет воздействия вредных и опасных производственных факторов.
- Телевизор предназначен для эксплуатации только в закрытых помещениях, защищённых от сырости и перепадов температуры. Использование оборудования в помещениях с повышенной влажностью строго запрещено.
- Рядом с телевизором не допускается размещение отопительных устройств, источников электромагнитных помех или инфракрасного излучения, открытого огня.
- При установке телевизора на ножках из комплекта поставки (см. раздел 2.3), убедитесь, что телевизор находится в устойчивом положении. Падение телевизора может нанести травму вам и вашим близким или привести к повреждению устройства.
- При креплении телевизора на стене необходимо использовать крепление VESA и кронштейн (не входят в комплект поставки), обеспечивающие надежное настенное крепление. Падение телевизора может нанести травму вам и вашим близким или привести к повреждению устройства.
- Телевизор необходимо эксплуатировать в помещениях с температурой воздуха от +5 до +40 °С при относительной влажности не более 80 %.

ПОСТОРОННИЕ ПРЕДМЕТЫ

- Не помещайте посторонние предметы в отверстия корпуса телевизора: это может вызвать повреждение его отдельных частей, короткое замыкание или поражение электрическим током.

ИСПОЛЬЗОВАНИЕ ИНТЕРФЕЙСНЫХ РАЗЪЕМОВ

- Не используйте разъемы телевизора в целях, не соответствующих их назначению согласно данному Руководству пользователя.
- Не используйте разъемы телевизора для зарядки аккумуляторов, а также в качестве источников напряжения для электропитания устройств, за исключением случаев, предусмотренных данным Руководством пользователя.
- Перед подключением или отключением внешних устройств убедитесь, что электропитание телевизора отключено. Данное правило не распространяется на подключение USB-накопителей.

ЭКСПЛУАТАЦИЯ НЕИСПРАВНОГО ТЕЛЕВИЗОРА

Не эксплуатируйте неисправный телевизор, это может быть опасно. В случае неисправности телевизора обратитесь в ближайший сервисный центр. Действуйте в соответствии с рекомендациями специалистов. Адреса авторизованных сервисных центров можно узнать на сайте tricolor.ru

ЭКСПЛУАТАЦИЯ ПО ИСТЕЧЕНИИ СРОКА СЛУЖБЫ

По истечении установленного срока службы исправный телевизор не представляет опасности и пригоден для дальнейшего использования по прямому назначению.

 **ОБРАТИТЕ ВНИМАНИЕ:** данные гарантии распространяются на телевизор, который используется с соблюдением требований настоящего Руководства пользователя и с оригинальным ПО.

УТИЛИЗАЦИЯ

Телевизор подлежит утилизации в соответствии с нормативными документами Российской Федерации по утилизации бытовой техники и электронного оборудования. За более подробной информацией по порядку утилизации отслужившего электронного оборудования обратитесь в ваш муниципальный орган власти.



2.2 Комплект поставки

В комплект поставки входят^а:

- Спутниковый телевизор Триколор Н32NS1 или P32NS11 – 1 шт.
- Пульт дистанционного управления (пульт) – 1 шт.
- Крепежный комплект – 1 шт.
- Комплект пользовательской документации – 1 шт.

^а Производитель оставляет за собой право вносить изменения в комплект поставки без предварительного уведомления.

2.3 Установка ножек телевизора

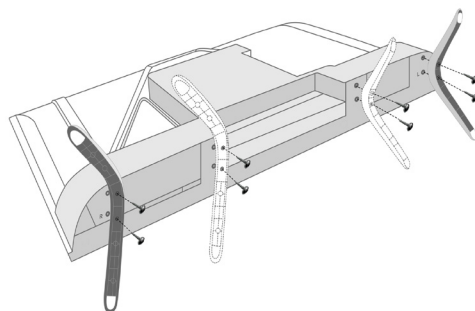

Для установки ножек выполните следующие действия:

1. Осторожно положите телевизор экраном вниз на ровную мягкую поверхность (например, ткань или упаковочный материал), чтобы не повредить ЖК-экран.
2. На нижней части корпуса предусмотрены монтажные отверстия для установки ножек. Определите места крепления ножек – на рисунке показаны возможные варианты расположения креплений, включая вариант установки ближе к центру корпуса.
3. Установите левую и правую ножку. Приложите ножки к соответствующим отверстиям на корпусе телевизора: ножка с маркировкой «L» устанавливается слева по отношению к лицевой стороне, ножка с маркировкой «R» – справа.
4. Закрепите ножки винтами, для этого вставьте винты в отверстия и надёжно затяните их с помощью подходящей отвертки. Убедитесь, что ножки зафиксированы плотно и не имеют люфта.
5. После установки ножек аккуратно поставьте телевизор в вертикальное положение и убедитесь, что он устойчиво стоит на поверхности.

2.4 Крепление телевизора на стене

Конструкция телевизора предусматривает возможность установки настенного крепления (не входит в комплект поставки) по стандарту VESA (см. раздел 7).

Установите настенное крепление на заднюю поверхность телевизора в соответствии с инструкциями, входящим в комплект поставки крепления, и надёжно закрепите конструкцию на стене.

2.5 Корпус телевизора

2.5.1 Лицевая и нижняя стороны

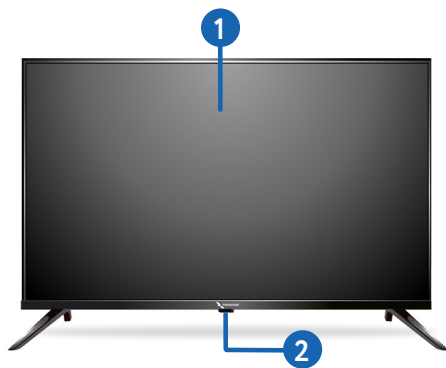

1 — жидкокристаллический экран со светодиодной подсветкой.

2 — многофункциональная кнопка  переключения между режимом ожидания и рабочим режимом телевизора, а также вызова экранного меню для доступа к системным настройкам телевизора (см. раздел 5).

2.5.2 Задняя сторона

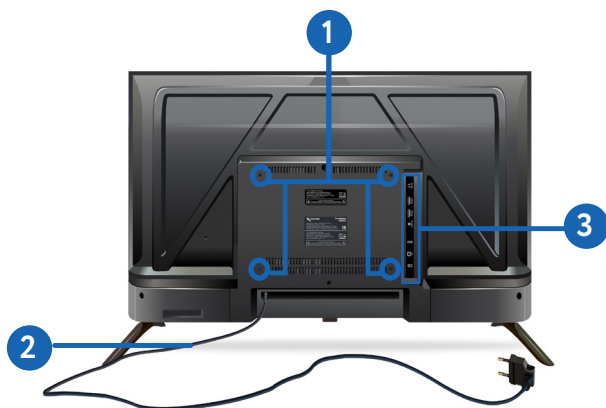

1 — отверстия для крепления настенного кронштейна (кронштейн не входит в комплект поставки).

2 — шнур электропитания.

3 — разъемы телевизора (см. раздел 2.5.3)

2.5.3 Разъемы

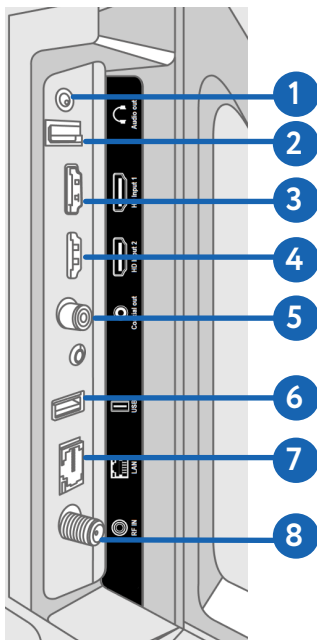

1 – Audio out для подключения наушников к телевизору с помощью кабеля Jack 3,5 мм.

⚠ ОБРАТИТЕ ВНИМАНИЕ: При подключении наушников динамики телевизора отключаются.

2 – разъем не задействован в базовой конфигурации программного обеспечения телевизора.

3 – HD Input 1 для подключения к телевизору внешних устройств с помощью HDMI-кабеля.

4 – HD Input 2 для подключения к телевизору внешних устройств с помощью HDMI-кабеля.

5 – Coaxial out (SPDIF) цифровой коаксиальный аудиовыход.

6 – разъем USB для подключения USB-устройств.

7 – Ethernet (LAN) для подключения телевизора к локальной сети.

8 – RF IN для подключения кабеля от конвертера спутниковой антенны.

2.6 Пульт дистанционного управления

- 1. Кнопка **
Переключение между режимом ожидания и рабочим режимом телевизора. Дублируется кнопкой  на корпусе телевизора.
 - 2. Кнопка **
Отключение звука.
 - 3. Блок цифровых кнопок**
Вызов канала по номеру и ввод числовых данных
 - 4. Кнопка «Радио»**
Переключение между списками теле- и радиоканалов.
 - 5. Кнопка **
Отображение текущего времени. Кратковременное отображение дня недели, даты, информации о погоде.
 - 6. Кнопка **
Доступны следующие действия:
 - приостановка воспроизведения медиафайлов с последующим возвратом к воспроизведению в приложениях «Кино Онлайн», «Синематека», «Записи», «Музыка», «Мультимедиа», «Медиа-сеть» (см. разделы 4.10, 4.12, 4.16, 4.17, 4.18, 4.20);
 - управление функцией Timeshift (см. раздел 3.6);
 - приостановка воспроизведения контента в режиме отложенного просмотра и при использовании функций «Просмотр с начала» и «Телеархив» (см. раздел 3.5).
 - 7. Кнопка **
Доступны следующие действия:
 - остановка воспроизведения медиаконтента в приложениях «Кино Онлайн», «Синематека», «Записи», «Музыка», «Мультимедиа», «Медиа-сеть» (см. разделы 4.10, 4.12, 4.16, 4.17, 4.18, 4.20);
 - остановка записи (см. раздел 3.7);
 - возврат к режиму просмотра/прослушивания каналов в реальном времени, если активирована функция Timeshift, «Просмотр с начала» или «Телеархив» (см. разделы 3.5 и 3.6).
 - 8. Кнопка **
Начало и остановка записи (см. раздел 3.7).
 - 9. Кнопка «Триколор ТВ»**
Переход в раздел «Статус» приложения «Личный кабинет» (см. раздел 4.2.1).
 - 10. Кнопка «Кино»**
Вызов папки «Кино» (см. раздел 3.2) в режиме просмотра/прослушивания каналов или из главного экрана.
- 

11. Кнопка «Телегид»

Вызов приложения «Телегид» — электронной программы передач (см. раздел 4.8).

12. Кнопки курсора

Кнопки , :

- переключение на канал вперед/назад по списку в режиме просмотра/прослушивания каналов.

Кнопки , :

- перемотка при воспроизведении видео в приложениях «Кино Онлайн», «Синематека», «Записи», «Мультимедиа», «Медиасеть» (см. разделы 4.10, 4.12, 4.16, 4.18, 4.20), а также контента функций Timeshift, «Просмотр с начала» и «Телеархив» (см. разделы 3.5 и 3.6).

При работе с приложениями и другими элементами интерфейса кнопки курсора используются для навигации, прокрутки текстов и изменения значения параметров в приложениях.

13. Кнопка «ОК»

Доступны следующие действия:

- подтверждение выбора элемента;
- переход к содержимому раздела;
- изменение положения переключателей;
- вызов приложения «Каналы» (см. раздел 4.6) в режиме просмотра/прослушивания каналов;
- вызов контекстного меню (см. раздел 4.1.1);
- вызов инфопанели (см. раздел 4.7) в режиме просмотра/прослушивания каналов в приложении «Детям» (см. раздел 4.9).

14. Кнопка «Назад»

Доступны следующие действия:

- закрытие главного экрана, выход из приложений;
- вызов списка каналов «Недавние» (см. раздел 3.3).

15. Кнопка «Выход»

Доступны следующие действия:

- выход из главного экрана, пошаговое закрытие приложений;
- прерывание (отмена) текущих операций, закрытие диалогового меню без сохранения;
- переход из режима просмотра на главный экран;
- возврат к режиму просмотра/прослушивания каналов в реальном времени, если активирована функция Timeshift, «Просмотр с начала» или «Телеархив» (см. разделы 3.5 и 3.6).

16. Кнопка

Увеличение уровня громкости.

17. Кнопка «Меню»

Вызов главного экрана (см. раздел 3.2).

18. Кнопка «Больше ТВ»

Вызов приложения «Популярные каналы» (см. раздел 4.14).

19. Кнопка

Выбор видеовхода телевизора: Tricolor TV, HDMI 1, HDMI 2.

20. Кнопка «ТВ-Почта»

Переход в раздел «ТВ-Почта» приложения «Личный кабинет» (см. раздел 4.2.2).

21. **Кнопка** 

Уменьшение уровня громкости.

22. **Кнопка**  (зеленая)

В режиме просмотра/прослушивания каналов – вызов инфопанели, в которой выбран элемент управления звуковой дорожкой (см. раздел 4.7). При ошибках просмотра спутниковых каналов – переход к разделу «Вопрос-Ответ» приложения «Личный кабинет» (см. раздел 4.2.6). Может иметь дополнительные функции при работе с приложениями.

23. **Кнопка**  (красная)

В режиме просмотра/прослушивания каналов – вызов инфопанели (см. раздел 4.7).

Может иметь дополнительные функции при работе с приложениями.

24. **Кнопка**  (желтая)

В режиме просмотра/прослушивания каналов – вызов инфопанели, в которой выбран элемент управления субтитрами (см. раздел 4.7). Может иметь дополнительные функции при работе с приложениями.

25. **Кнопка**  (синяя)

В режиме просмотра/прослушивания каналов – изменение источника сигнала для текущего канала (см. раздел 4.7). Может иметь дополнительные функции при работе с приложениями.

26. **Блок кнопок системных настроек телевизора**

Управление системными настройками телевизора (см.раздел 5).

2.7 Подключение телевизора

Выполняйте подключение телевизора с соблюдением необходимых мер безопасности и в соответствии с инструкциями, приведенными в разделе 2.1.

Производите все необходимые подключения только при отключенном электропитании телевизора и подключаемых к нему устройств.

Некоторое оборудование, описанное в настоящем разделе, не входит в комплект поставки телевизора и приобретается отдельно.

2.7.1 Подключение спутниковой антенны

Подключите кабель от конвертера спутниковой антенны к разъему «RF IN» телевизора. Подключение выполняется разъемом типа F. Допускается использование адаптеров.

При использовании дополнительного оборудования (переключателей DiSEqC™) требуется установить дополнительные настройки при поиске каналов (см. раздел 4.5). Подключайте дополнительные устройства между конвертером спутниковой антенны и телевизором согласно их инструкциям по эксплуатации.

ПОЛЬЗОВАТЕЛЯМ СИСТЕМ SMATV

Поскольку в системах SMATV часто не допускается подача электропитания в кабельную систему, рекомендуем сначала включить телевизор и выполнить соответствующие установки в меню. Только после этого подключайте кабель сети SMATV к телевизору.

2.7.2 Подключение к интернету или локальной сети по Ethernet

Для подключения телевизора к локальной сети подсоедините его к сетевому оборудованию. Подключите один конец Ethernet-кабеля (далее в тексте — патч-корд) к свободному LAN-порту сетевого оборудования, а второй конец — к разъему «LAN» на задней панели телевизора. Длина патч-корда не должна превышать 100 м.

2.7.3 Подключение к сети мобильного интернета

Для подключения телевизора к мобильному интернету подсоедините мобильный модем к USB-разъему телевизора. В случае успешного подключения к сетям мобильного интернета модем отобразится в списке сетевых интерфейсов в разделе «Подключения» приложения «Настройки» (см. раздел 4.4.3).

 **ОБРАТИТЕ ВНИМАНИЕ:** не гарантируется работа со всеми моделями модемов для мобильного интернета.

2.7.4 Подключение мобильных устройств и SMART TV

Для работы с дополнительными сервисами оператора мобильные устройства и телевизоры с функцией SMART TV должны быть подключены к одной локальной сети с телевизором. На мобильном устройстве или телевизоре с функцией SMART TV должна быть установлена актуальная версия соответствующего приложения.

2.7.5 Подключение устройств к коаксиальному аудиовыходу



При подключении внешних аудиосистем к разъему Coaxial out (SPDIF) переключение звука не выполняется автоматически. Чтобы вывести звук на данный выход, откройте раздел «Звук» в системных настройках телевизора (см. раздел 5) и в настройке «ТВ Аудио» установите соответствующий способ вывода аудиосигнала.

⚠ ОБРАТИТЕ ВНИМАНИЕ: При выводе звука через разъём SPDIF регулировка громкости с помощью пульта дистанционного управления недоступна. В этом режиме уровень громкости необходимо изменять на подключенном внешнем устройстве.

2.8 Включение/выключение телевизора





Включайте телевизор только после выбора способа установки телевизора (см. разделы 2.3, 2.4) и выполнения всех необходимых подключений внешних устройств. Соблюдайте требования техники безопасности (см. раздел 2.1).

ВКЛЮЧЕНИЕ ТЕЛЕВИЗОРА

1. Подсоедините шнур электропитания к электросети.
2. Нажмите кнопку пульта  или кнопку  на корпусе телевизора. Загрузка программного обеспечения может занять непродолжительное время.



⚠ ОБРАТИТЕ ВНИМАНИЕ: при первом включении телевизора автоматически выбирается видеовход Tricolor TV.

ВЫКЛЮЧЕНИЕ ТЕЛЕВИЗОРА

1. Нажмите кнопку пульта  (телевизор из рабочего режима перейдет в режим ожидания). Также можно использовать кнопку  на корпусе телевизора. Для этого, последовательно нажимая данную кнопку, выберите в экранном меню знак , нажмите и удерживайте кнопку  на корпусе телевизора в течение нескольких секунд.
2. Отключите шнур электропитания от электросети.

2.9 Переключение видеовходов телевизора

Для переключения между видеовходами:

1. Нажмите кнопку .
2. Используя кнопки  /  из блока кнопок системных настроек телевизора, выберите необходимый видеовход.
3. Подтвердите выбор кнопкой «ОК» из блока кнопок системных настроек телевизора..

3. Функции

3.1 Первоначальная настройка

При первом включении телевизора запускается приложение «Мастер настройки», позволяющее выполнить необходимые для работы телевизора настройки. Большинство установок по умолчанию оптимизировано под стандартную работу телевизора.

В случае прерывания процесса первоначальной настройки (например, при выключении телевизора), запустите приложение «Мастер настройки» (см. раздел 4.3) и продолжите настройку в соответствии с порядком, изложенным ниже.

Шаг 1. Основные настройки

На первом шаге «Мастера настройки» выполняется выбор режима работы телевизора, часового пояса, а также подтверждается ознакомление с информацией о блокировке контента.

Режим работы приставки

В соответствии с выбранным режимом работы телевизора будет осуществляться дальнейшая настройка телевизора.

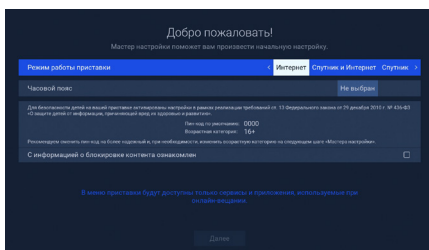

Режим «Спутник и Интернет» обеспечивает доступ к просмотру спутниковых каналов, найденных с помощью приложения «Поиск каналов» (см. раздел 4.5), и каналов, транслируемых через интернет, а также ко всем функциям и приложениям телевизора. Для использования всех возможностей телевизора рекомендуется выбирать данный режим работы.

В режиме «Интернет» осуществляются просмотр каналов и использование функций и приложений телевизора, доступных через интернет.

Режим «Спутник» обеспечивает доступ к просмотру всех спутниковых каналов, найденных с помощью приложения «Поиск каналов» (см. раздел 4.5), а также к некоторым функциям и приложениям телевизора.

Часовой пояс

Данный параметр отображает разницу во времени часового пояса вашего региона и московского времени (МСК).

Внимательно ознакомьтесь с представленной информацией о блокировке контента. После этого подтвердите ознакомление, выбрав поле «С информацией о блокировке контента ознакомлен». Изменить предустановленные настройки блокировки вы можете на шаге 2 «Мастера настройки» и в разделе «Пин-код» настроек телевизора (см. раздел 4.4.4).

Для перехода к следующему шагу выберите экранную кнопку «Далее».

Шаг 2. Пин-код

На шаге «Пин-код» выполняется настройка основных параметров блокировки контента (подробное описание настроек см. в разделе 4.4.4).

⚠ ОБРАТИТЕ ВНИМАНИЕ: для изменения настроек необходимо ввести действующий пин-код. По умолчанию установлен пин-код «0000».

Возрастная категория — настройка возраста ребенка для блокировки просмотра/прослушивания контента согласно возрастному ограничению.

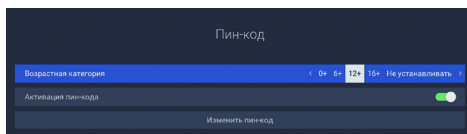

Активация пин-кода — управление функцией запроса пин-кода.

Изменить пин-код — изменение установленного пин-кода.

Для перехода к следующему шагу выберите экранную кнопку «Далее». Для возврата к шагу 1 выберите экранную кнопку «Назад».

Шаг 3. Настройка сети

На данном шаге «Мастера настройки» выполняется подключение телевизора к интернету и локальной сети. Изменить настройки подключения можно в разделе «Подключения» приложения «Настройки» (см. раздел 4.4.3).

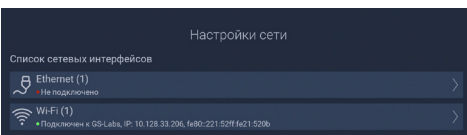

Если подключение телевизора к сети не требуется, пропустите данный шаг, выбрав экранную кнопку «Далее». Для возврата к шагу 2 выберите экранную кнопку «Назад».

Для подключения телевизора:

- по Ethernet или Wi-Fi — выполните действия согласно описанию ниже;
- к сети мобильного интернета — выполните действия согласно разделу 2.7.3.

После завершения подключения последующие действия в «Мастере настройки» выполняются в соответствии с выбранным на шаге 1 режимом работы телевизора:

- если был выбран режим «Интернет», завершите настройку, выбрав соответствующую экранную кнопку;
- если был выбран режим «Спутник и Интернет» или «Спутник», выполните действия, указанные в разделе 4.5.

ПОДКЛЮЧЕНИЕ К ЛОКАЛЬНОЙ СЕТИ ПО ETHERNET

Подключение

Для подключения телевизора к локальной сети выполните действия согласно выбранному типу подключения (см. раздел 2.7.2).

Проверка соединения

Если установка проводного соединения выполнена корректно, то подключение к локальной сети произойдет автоматически. Проверить статус подключения можно в разделе «Подключения» приложения «Настройки» (см. раздел 4.4.3).

Если в элементе «Ethernet (1)» отображается статус «Не подключено», значит, возникли неполадки при подключении. Общий перечень возможных неполадок и описание действий по их устранению представлены в разделе «Неполадки при подключении к локальной сети» (см. раздел 6.1).

Ручная настройка

При необходимости подключение к сети можно настроить вручную, для этого:

1. Выберите элемент «Ethernet (1)».
2. В открывшемся окне выберите «Настройка сетевого интерфейса», и далее параметр

«Вручную» для смены способа получения IP-адреса.

3. Введите нужные значения при помощи цифровых кнопок пульта, затем выберите экранную кнопку «ОК».
4. Если телевизор получил IP-адрес, в элементе «Ethernet (1)» вы увидите статус «Подключено». Если в элементе «Ethernet (1)» отображается статус «Не подключено», проверьте введенные вами данные.

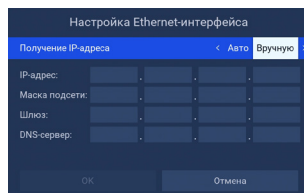

ПОДКЛЮЧЕНИЕ К ЛОКАЛЬНОЙ СЕТИ ПО WI-FI

Подключение

В поле «Список сетевых интерфейсов» выберите элемент «Wi-Fi (1)». В открывшемся окне вы можете подключить телевизор к сети Wi-Fi или настроить телевизор в качестве точки доступа (например, для последующего беспроводного соединения по сети Wi-Fi с мобильным устройством).

Подключение телевизора к сети Wi-Fi выполняется в следующей последовательности:

1. Отключите точку доступа, переведя переключатель «Точка доступа» в левое положение.
2. В отобразившемся списке доступных сетей выберите нужную сеть:
 - если сеть не защищена паролем, произойдет подключение к выбранной сети;
 - если сеть, к которой осуществляется подключение, защищена паролем, откроется диалоговое меню. С помощью экранной клавиатуры (см. раздел 3.10) введите пароль и выберите экранную кнопку «Соединить». Если пароль введен верно, диалоговое меню закроется, произойдет подключение к выбранной сети.

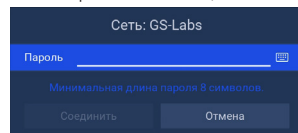

Для подключения к скрытой сети Wi-Fi выберите экранную кнопку «Добавить сеть».

В открывшемся диалоговом меню введите имя сети и пароль. Далее выполните действия, аналогичные подключению к точке доступа Wi-Fi.

Отключение

Для отключения от сети выполните следующие действия:

1. Выберите имя сети, к которой было осуществлено подключение, из списка «Доступные сети».
2. В открывшемся диалоговом меню выберите экранную кнопку «Отключить».

Настройка точки доступа

Для настройки телевизора в качестве точки доступа убедитесь, что переключатель «Точка доступа» переведен в правое положение.

При необходимости вы можете изменить настройки точки доступа, выполнив следующие действия:

1. Выберите строку «Настройки точки доступа». При этом откроется диалоговое меню «Точка доступа».
2. С помощью экранной клавиатуры (см. раздел 3.10) введите новое имя сети.
3. Выберите диапазон частот.
4. С помощью экранной клавиатуры вы можете изменить пароль точки доступа. Поле «Пароль» не отображается, если

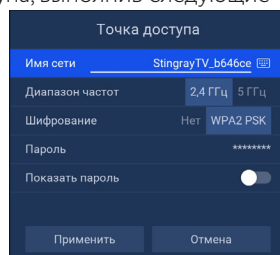

выбрано значение «Нет» для параметра «Шифрование».

5. Чтобы посмотреть установленный пароль, установите переключатель «Показать пароль» в правое положение.

6. Выберите экранную кнопку «Применить» для сохранения настроек.

3.2 Главный экран

При каждом включении телевизора на нем отображается главный экран. Также вы можете открыть его нажатием кнопки пульта «Меню». Для выхода из главного экрана используйте кнопку пульта «Выход», «Назад» или «Меню».

Автоматическое отображение главного экрана может быть отключено в приложении «Настройки» (см. раздел 4.4.5).

Поле 1 представляет собой горизонтальный список приложений и тематических папок с приложениями для быстрого перехода. В правой части горизонтального списка располагаются кнопки с иконками для перехода к приложениям «Поиск», «Настройки» и «Личный кабинет» (см. разделы 4.13, 4.4 и 4.2).

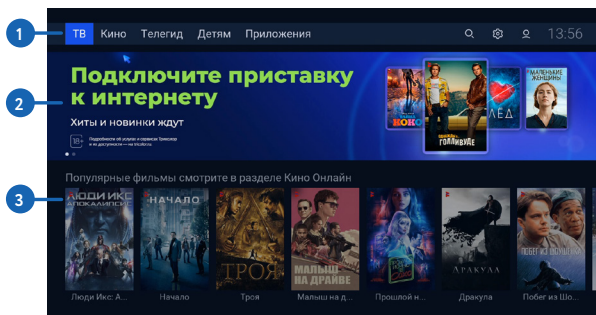

Папка «Кино» может содержать приложения «Кино Онлайн», «Кино Спутник» и «Синематека» (см. разделы 4.10, 4.11 и 4.12). Папка также может быть вызвана нажатием кнопки пульта «Кино» в режиме просмотра/прослушивания каналов.

Папка «Приложения» содержит все доступные на телевизоре приложения, представленные по категориям для удобного доступа. Некоторые приложения («Видеонаблюдение», «Анекдоты» и др.) могут устанавливаться автоматически, независимо от обновления ПО телевизора.

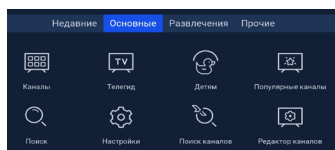

Поле 2 представляет собой набор баннеров с рекомендациями. После выбора баннера осуществляется переход в соответствии с типом рекомендации. Для закрытия описания акционного предложения и возврата к главному экрану используйте экранную кнопку «Назад». Выход из содержимого баннера другого типа осуществляется в соответствии с указанным для него разделом настоящего Руководства пользователя.

Поле 3 содержит горизонтальные списки с контентом для быстрого перехода к просмотру и управлению. Некоторые списки могут содержать в конце ряда экранную кнопку «Смотреть все». После выбора экранной кнопки осуществляется переход к расширенному набору контента по тематике списка.



Отображение списков с контентом зависит от выбранного режима работы, источника сигнала (спутник или интернет), а также от наличия соответствующей подборки.

- Список «Синематека» содержит последние записанные события приложения «Синематека» (см. раздел 4.12). Список отображается при наличии минимум трех записанных событий. На постере записи могут отображаться метки защиты от перезаписи или предстоящего удаления в случае их наличия. При выборе записи события кнопкой «ОК» открывается экран описания события. Для возврата к главному экрану используйте кнопку пульта «Выход».

- Список «Рекомендуемые каналы» содержит каналы из категории «Рекомендуем» приложения «Каналы» (см. раздел 4.6). После выбора канала из списка осуществляется переключение на выбранный канал.
- Список «Ваши популярные каналы» содержит список каналов из приложения «Популярные каналы» (см. раздел 4.14). После выбора канала из списка осуществляется переключение на выбранный канал.
- Список «Избранные каналы» содержит каналы из категории «Избранное» (см. раздел 4.6). После выбора канала из списка осуществляется переключение на выбранный канал. В списке также расположена экранная кнопка для перехода к редактированию списка избранных каналов (см. раздел 4.19).
- Списки с тематическим контентом содержат подборки каналов, фильмов и прошедших передач, доступных для просмотра онлайн. Списки отображаются при подключении телевизора к интернету и выборе режима работы «Спутник и Интернет» или «Интернет».
- Список операторских рекомендаций содержит подборку рекомендованного контента. После выбора элемента списка осуществляется переход к описанию контента. Список отображается при подключении телевизора к спутниковому сигналу, отсутствии подключения к интернету и выборе режима работы «Спутник» или «Спутник и Интернет».
- Список «Лучшее кино» содержит избранные фильмы из приложения «Кино Спутник» (см. раздел 4.11). После выбора элемента из списка осуществляется переход к описанию фильма. Список отображается при подключении телевизора к спутниковому сигналу, отсутствии подключения к интернету и выборе режима работы «Спутник» или «Спутник и Интернет».

3.3 Переключение каналов



Для переключения каналов воспользуйтесь одним из следующих способов:

- Набор номера канала при помощи цифровых кнопок пульта 0–9.
- Переключение на канал вперед/назад по списку нажатием кнопок пульта  / .
- Выбор канала из списка на главном экране (см. раздел 3.2).
- Выбор канала в приложении «Каналы» (см. раздел 4.6).
- Выбор канала в приложении «Популярные каналы» (см. раздел 4.14).
- Выбор канала в приложении «Телегид» (см. раздел 4.8).
- Выбор канала из списка «Недавние», который формируется автоматически и содержит каналы, на которые вы недавно переключались. Открытие списка осуществляется в режиме просмотра/прослушивания каналов нажатием кнопки пульта «Назад».

При наличии списков теле- и радиоканалов быстрое переключение между ними осуществляется с помощью кнопки пульта «Радио».

3.4 Регулировка уровня громкости

Регулировка уровня громкости выполняется кнопками пульта  / .

Для временного отключения звука нажмите кнопку пульта . Чтобы включить звук, повторно нажмите кнопку пульта . Также вы можете воспользоваться кнопкой пульта .

3.5 Просмотр с начала и телеархив

Функция «Просмотр с начала» позволяет просматривать текущую передачу с начала. Функция «Телеархив» позволяет смотреть прошедшие передачи из архива передач. Работа функций поддерживается на каналах, вещание которых осуществляется через интернет. Активация функций осуществляется с помощью инфопанели (см. раздел 4.7) и приложения «Телегид» (см. раздел 4.8).

Для управления функциями перейдите в таймлайн инфопанели и воспользуйтесь кнопками пульта (см. раздел 4.7). Отключение функции (переход к просмотру в режиме реального времени) осуществляется кнопкой пульта  или «Выход» в режиме просмотра.

Функции доступны только в том случае, если оплачена соответствующая услуга оператора. Наличие и количество передач в архиве определяются правообладателем.

3.6 Приостановка эфира и отложенный просмотр



Функция Timeshift (сдвиг времени) позволяет перематывать эфир для возврата к пропущенному или понравившемуся эпизоду передачи, а также приостанавливать просмотр/прослушивание контента с возможностью воспроизведения с момента остановки. При этом телевизор осуществляет временное сохранение просматриваемого/прослушиваемого контента канала на внешний накопитель. Работа функции поддерживается для каналов, вещание которых осуществляется со спутника. Активировать функцию можно одним из описанных далее способов.

Для работы функции требуется подключение внешнего накопителя к USB-разъему телевизора. На накопителе должно быть минимум 300 МБ свободного места.

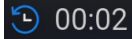
Система допускает ситуации возникновения конфликтов при работе функции Timeshift, которые могут произойти по техническим причинам и привести к прекращению работы функции. В случае конфликта система известит вас с помощью соответствующего уведомления.

При работе функции Timeshift в режиме просмотра в левом верхнем углу экрана отображаются: пиктограмма функции Timeshift и время задержки трансляции относительно текущего эфира. 

ПРИОСТАНОВКА ЭФИРА

Вы можете на время приостановить просмотр/прослушивание текущего эфира нажатием кнопки пульта . Чтобы воспроизвести сохраненный во время паузы контент, повторно нажмите кнопку пульта . Телевизор перейдет в режим отложенного просмотра. После выхода из режима отложенного просмотра телевизор перейдет к воспроизведению эфира в режиме реального времени, при этом временно сохраненный контент удалится.

Максимальная продолжительность паузы составляет 30 минут. По истечении этого времени телевизор перейдет к трансляции эфира, но функция Timeshift по-прежнему будет работать, т. е. вы сможете вернуться к любому эпизоду эфира за прошедшие 30 минут.

АВТОМАТИЧЕСКИЙ TIMESHIFT (TIMESHIFT АВТО)

Активация данной функции осуществляется в разделе «Настройки» приложения «Записи» (см. раздел 4.16). Если данная функция активирована, вы можете воспроизвести пропущенный или понравившийся эпизод в режиме отложенного просмотра.

После выхода из режима отложенного просмотра телевизор перейдет к воспроизведению эфира в режиме реального времени. При этом сохраненный контент по-прежнему будет доступен, т. е. вы сможете вернуться к пропущенному эпизоду в пределах отрезка времени, представленного на шкале таймлайна (см. раздел 4.7). При переключении каналов и запуске приложений временно сохраненный контент удаляется, сохранение контента начинается заново.

ОТЛОЖЕННЫЙ ПРОСМОТР

В данном режиме телевизор воспроизводит контент текущего канала, временно сохраненный на накопитель. При переключении в режим отложенного просмотра отображается инфопанель. Отрезок времени, доступный для просмотра, отображается на шкале таймлайна в инфопанели (см. раздел 4.7).

Для управления в режиме отложенного просмотра перейдите в таймлайн инфопанели и воспользуйтесь кнопками пульта (см. раздел 4.7). При просмотре/прослушивании контента выход из режима отложенного просмотра осуществляется кнопкой пульта  или «Выход».

3.7 Запись эфира



С помощью телевизора вы можете записывать на внешний накопитель эфир каналов, вещание которых осуществляется со спутника. Для записи требуется подключение внешнего накопителя к USB-разъему телевизора. Для воспроизведения сохраненных записей воспользуйтесь приложением «Записи» (см. раздел 4.16).

 **ОБРАТИТЕ ВНИМАНИЕ:** возможность записи и сохранения медиаконтента определяется правообладателем. Запись и сохранение медиаконтента возможны исключительно в личных целях и для домашнего просмотра.

Для начала записи в режиме просмотра/прослушивания каналов нажмите кнопку пульта . Для осуществления записи также можно использовать инфопанель (см. раздел 4.7).

Во время записи в режиме просмотра/прослушивания каналов в левом верхнем углу экрана будут отображаться пиктограмма записи, а также время, прошедшее с ее начала.

Система допускает ситуации возникновения конфликтов при записи, которые могут произойти по техническим причинам. В случае конфликта система известит вас с помощью уведомления или диалогового меню, в котором вам будет предложен выбор дальнейших действий.

Чтобы остановить запись, повторно нажмите кнопку пульта  или кнопку пульта . В появившемся меню выберите нужное действие:

- «Сохранить» — возврат в режим просмотра/прослушивания каналов с сохранением записи на накопитель;
- «Не сохранять» — возврат в режим просмотра/прослушивания каналов без сохранения;
- «Отмена» — закрытие меню, продолжение записи медиаконтента на накопитель.

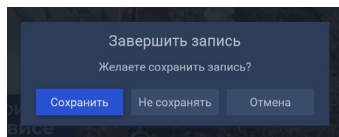

3.8 Напоминания

Данная функция позволяет создавать напоминания о следующих запланированных событиях:

- просмотр или прослушивание передачи (см. раздел 4.15);
- просмотр фильма (см. раздел 4.11).

Созданные пользователем напоминания срабатывают в установленный момент времени, переключая телевизор на нужное событие. В приложениях «Напоминания» и «Кино Спутник» (см. разделы 4.15, 4.11) доступны создание, просмотр, редактирование и удаление напоминаний.

Установка напоминаний на события, совпадающие по времени, не допускается. В подобном случае на этапе создания нового напоминания, конфликтующего по времени с уже созданным, отобразится соответствующее уведомление.

3.9 Заставка

Заставка предназначена для предотвращения выгорания экрана вашего телевизора.

Заставка запускается автоматически в случае отсутствия действий со стороны пользователя при отображении элементов пользовательского интерфейса и в режиме прослушивания радио.

Интервал времени, по истечении которого запускается заставка, задается в приложении «Настройки», где также можно выбрать вид заставки (см. раздел 4.4.5).

Для выхода из режима заставки нажмите любую кнопку пульта, за исключением .

3.10 Экранная клавиатура

Для ввода текстовой информации используется экранная клавиатура. В зависимости от приложения отображается основная клавиатура (верхний рисунок) или упрощенная клавиатура поиска (нижний рисунок).

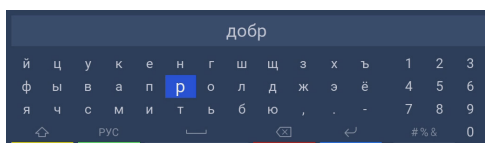



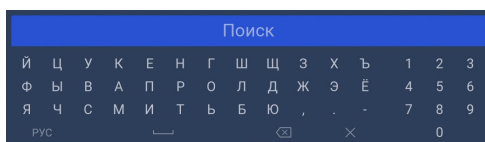





Например, при работе в приложении «Настройки» доступна основная экранная клавиатура. В некоторых приложениях отображается экранная клавиатура поиска, с помощью которой можно найти контент по запросу.



Над полем для ввода может отображаться ранее введенный текст.

С помощью цветных кнопок пульта вы можете совершать действия, обозначенные на экранных кнопках клавиатуры пометками соответствующего цвета:

-  — смена регистра;
-  — смена буквенной раскладки клавиатуры;
-  — ввод пробела;
-  — удаление одного символа;
-  — удаление всего введенного значения;
-  — сохранение введенного текста;
-  — отображение дополнительных символов;
-  — отображение буквенной раскладки клавиатуры.

3.11 Обновление программного обеспечения телевизора

Во время процесса обновления ПО необходимо обеспечить бесперебойное электропитание телевизора. В противном случае возможен выход телевизора из строя (потребуется обращение в сервисный центр для ремонта). Пользовательские настройки могут не сохраниться после обновления ПО.

3.11.1 Обновление ПО через интернет

При необходимости разработчик программного обеспечения (ПО) может инициировать обновление ПО телевизора через интернет.

При обнаружении обновления в режиме просмотра/прослушивания каналов на экране появится диалоговое меню с сообщением о доступности нового ПО и запросом на подтверждение обновления. Для подтверждения запроса выберите экранную кнопку «ОК», после чего запустится процесс обновления.

Во время данного процесса на экране будет отображаться окно с сообщениями о ходе обновления и шкалой, отражающей степень его завершенности. При успешном завершении обновления телевизор автоматически перезапустится с новой версией ПО.

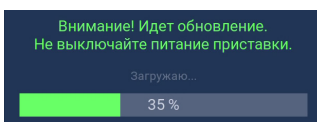

3.11.2 Обновление ПО со спутника

При необходимости разработчик ПО может инициировать обновление ПО телевизора со спутника.

При обнаружении обновления в режиме просмотра/прослушивания каналов на экране появится диалоговое меню с сообщением о доступности нового ПО и запросом на подтверждение обновления. Для подтверждения запроса выберите экранную кнопку «ОК», после чего запустится процесс обновления.

Во время данного процесса на экране будет отображаться окно с сообщениями о ходе обновления и шкалой, отражающей степень его завершенности. При успешном завершении обновления телевизор автоматически перезапустится с новой версией ПО.

3.11.3 Обновление ПО с помощью внешнего накопителя

Для обновления ПО телевизора с помощью внешнего накопителя:

1. Запишите новую версию ПО на внешний накопитель в корневой каталог. Новую версию ПО можно загрузить на сайте tricolor.ru.
2. Перед началом обновления перейдите в режим просмотра/прослушивания каналов.
3. Подключите внешний накопитель к USB-разъему телевизора.
4. На экране появится диалоговое меню с запросом на обновление ПО. Для подтверждения запроса выберите экранную кнопку «ОК», после чего запустится процесс обновления.
5. Во время процесса на экране будет отображаться окно с сообщениями о ходе обновления и шкалой, отражающей степень его завершенности. При успешном завершении обновления телевизор автоматически перезапустится с новой версией ПО.
6. Извлеките внешний накопитель из телевизора.

4. Приложения

4.1 Управление в приложениях

Доступ к приложениям в основном осуществляется с помощью главного экрана телевизора (см. раздел 3.2). Некоторые приложения также могут быть вызваны нажатием горячих кнопок пульта. Горячая кнопка осуществляет быстрый вызов определенного приложения из режима просмотра или прослушивания каналов. Наличие данной опции указано в описании соответствующих приложений.

Для закрытия приложений используйте следующие кнопки:

- «Выход» — пошаговое закрытие приложения;
- «Назад» — закрытие приложения и переход к режиму просмотра/прослушивания каналов;
- горячая кнопка, по которой было вызвано приложение;
- «Меню» — закрытие приложения с переходом в главный экран телевизора.

Прерывание выполняемых операций в приложениях осуществляется посредством выбора экранной кнопки «Отмена».

4.1.1 Контекстное меню

Контекстное меню — это элемент пользовательского интерфейса, который предназначен для выполнения определенных действий в приложениях.

Поле 1 — элемент, которому принадлежит контекстное меню.

Поле 2 — контекстное меню.



Чтобы осуществить действие с помощью контекстного меню:

1. Переведите фокус на элемент — это может быть раздел приложения, папка, файл, созданное напоминание на просмотр/прослушивание передачи, таймер на запись и т. д.
2. Нажмите кнопку пульта «ОК» — появится контекстное меню, содержащее перечень действий, которые можно совершить с выбранным элементом.
3. Выберите нужное действие.

Некоторые действия, выполняемые через контекстное меню, можно осуществить с помощью цветных кнопок пульта, не вызывая контекстное меню. Такие действия в контекстном меню подчеркнуты цветом кнопки, с помощью которой они выполняются. Перечень таких действий приведен в описании приложений.

Для закрытия контекстного меню нажмите кнопку пульта «Выход» или .

4.2 «Личный кабинет»

В приложении представлена основная информация о вашем телевизоре и услугах оператора, а также есть возможность оплатить и продлить подписку.

Вызов приложения выполняется с помощью главного экрана или нажатием горячих кнопок пульта с переходом в определенный раздел приложения:

- кнопка «Триколор ТВ» — переход в раздел «Статус» (см. раздел 4.2.1),
- кнопка «ТВ-Почта» — переход в раздел «ТВ-Почта» (см. раздел 4.2.2).

4.2.1 Статус

В разделе представлена информация о подключенных услугах и сроках их действия, а также основная информация о телевизоре.

4.2.2 ТВ-Почта

Раздел предназначен для доступа к соответствующему сервису оператора. Данный сервис позволяет оператору информировать клиентов путем отправки сообщений.

При наличии непрочитанных сообщений в режиме просмотра/прослушивания каналов в верхнем углу экрана отображается пиктограмма конверта. Получив новое сообщение, вы увидите уведомление в нижнем углу экрана. Для открытия сообщения перейдите в приложение «Личный кабинет», раздел «ТВ-Почта».

В центральной части экрана отображается список писем, в правой — содержание выбранного письма. В нижней части экрана под содержанием выбранного письма расположены экранные кнопки, с помощью которых вы можете удалить просматриваемое письмо или открыть вложение (при его наличии).

Для удаления письма выберите экранную кнопку с соответствующим текстом. Удаление письма также выполняется нажатием желтой кнопки пульта . Подтвердите действие в открывшемся диалоговом меню, выбрав экранную кнопку «Удалить». При нахождении в поле со списком писем вы также можете удалить выбранное письмо с помощью контекстного меню (см. раздел 4.1.1).

При нахождении в поле со списком можно удалить все письма одновременно. Выберите соответствующую экранную кнопку, расположенную сверху списка. Подтвердите удаление в открывшемся диалоговом меню.

4.2.3 Повтор активации

Раздел предназначен для получения ключей активации, если возникла ошибка доступа к просмотру/прослушиванию каналов. Для повтора активации перейдите к содержимому раздела, выберите экранную кнопку «Повтор команд активации». Экранная кнопка доступна в режимах работы телевизора «Спутник и Интернет» и «Интернет» при наличии подключения к интернету.

Повтор команд активации (кнопка активации, ключ раскодировки каналов) применяется, чтобы спутниковый сигнал обновился и приставка снова начала показывать каналы. Если на экране появилось сообщение «Ошибка 0», «Ошибка 0», «Ошибка 10», «Ошибка 11», «Ошибка 13», нажмите «Повтор команд активации». Не выключайте приставку, пока на экране снова не появится изображение и звук. Это может занять до 4 часов. При подключении через интернет процесс ускорится до 10 минут.





Повтор команд активации

4.2.4 Оплата

Раздел содержит актуальную информацию об услугах оператора с возможностью совершения операций по оплате услуг.

Для получения доступа к данному разделу потребуется ввод пароля, если в разделе «Настройки» включен запрос пароля (см. раздел 4.2.7, «Запрос пароля при выполнении действий в «Личном кабинете»). Пароль будет запрошен в режимах работы телевизора «Спутник и Интернет» и «Интернет» при наличии подключения к интернету.

Введите пароль и выберите экранную кнопку «Войти». Если вы забыли пароль, выберите экранную кнопку «Восстановить пароль». Действия в открывшемся диалоговом меню описаны далее (см. раздел 4.2.7, «Восстановление пароля»).

 Статус	Услуги
 Повтор активации	Оплата банковской картой
 Оплата	Мои карты
 Устройства	Баланс и платежи
 Вопрос-Ответ	Оферта
 Настройки	

При отсутствии подключения к интернету будут доступны подразделы с описанием различных способов оплаты (QR-код и др.).

В центральной части экрана раздела «Оплата» отображаются подразделы, описание которых представлено ниже. Информация и действия в подразделах «Услуги», «Оплата банковской картой», «Мои карты», «Баланс и платежи» и «Оферта» будут доступны в режимах работы телевизора «Спутник и Интернет» и «Интернет» при наличии подключения к интернету.

ПОДРАЗДЕЛ «УСЛУГИ»

В данном подразделе вы можете подключить услуги, изменить тариф продления услуг и ознакомиться с предложениями оператора. При переходе в подраздел отображается полный список услуг оператора с указанием их статуса.

Для изменения тарифа или подключения услуги перейдите к услуге из списка и выберите экранную кнопку с текстом, соответствующим выполняемому действию («Подключить услугу»/«Изменить тариф»). Экранная кнопка присутствует, если услуга неактивна, а также если услуга активна и есть доступные тарифы для продления/подключения.

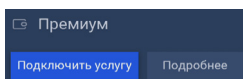

Для ознакомления с информацией о статусе и стоимости услуги выберите ее в списке и перейдите с помощью экранной кнопки «Подробнее» к полю с описанием.

ПОДРАЗДЕЛ «ОПЛАТА БАНКОВСКОЙ КАРТОЙ»

В данном подразделе вы можете оплатить услуги оператора с помощью банковской карты.

Для оплаты с помощью банковской карты выполните следующие действия:

1. Выберите услугу и перейдите к окну оплаты с помощью экранной кнопки «Оплатить картой».
2. Убедитесь, что в поле для отправки чека об оплате указан верный электронный адрес или номер телефона. При пустом поле укажите электронный адрес, на который будет отправлен чек.
3. Перейдите к оплате, выбрав экранную кнопку с желаемым тарифом.
4. В открывшемся окне выберите карту для оплаты из уже привязанных или укажите реквизиты новой банковской карты. В случае наличия ранее привязанных карт для добавления новой карты выберите экранную кнопку «Другая карта» и укажите реквизиты новой банковской карты.
5. Выберите экранную кнопку «Оплатить».

ПОДРАЗДЕЛ «МОИ КАРТЫ»

В данном подразделе вы можете привязать или удалить банковские карты, а также настроить автоплатеж.

Для привязки банковской карты и подключения автоплатежа выполните следующие действия:

1. Выберите экранную кнопку «Добавить карту» в верхней части экрана.
2. Выберите экранную кнопку «Продолжить».
3. Укажите реквизиты банковской карты и выберите экранную кнопку «Оплатить».

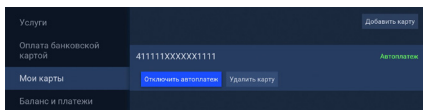

Привязка банковской карты и подключение автоплатежа могут занять несколько минут. Автоплатеж будет осуществляться с банковской карты, привязанной позже остальных.

ПОДРАЗДЕЛ «БАЛАНС И ПЛАТЕЖИ»

В данном подразделе вы найдете историю платежей и информацию о личном счете (с возможностью его пополнения).

Для перехода к подробной информации о платеже выберите его в списке.

Для перехода к пополнению личного счета выполните следующие действия:

1. Выберите экранную кнопку «Пополнить Личный счет».
2. Убедитесь, что в поле для отправки чека об оплате указан верный электронный адрес или номер телефона. При пустом поле укажите электронный адрес, на который будет отправлен чек.
3. В соответствующем поле укажите сумму к оплате.
4. Для перехода к оплате выберите экранную кнопку «Перейти к оплате».
5. В открывшемся окне выберите карту для оплаты из уже привязанных или укажите реквизиты новой банковской карты.
6. Выберите экранную кнопку «Оплатить».

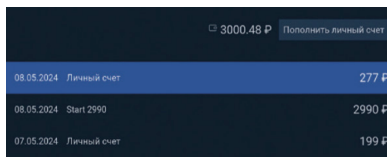

ПОДРАЗДЕЛ «ОФЕРТА»

Данный подраздел содержит оферту оператора об опции «Автоплатеж» и оплате банковской картой.

4.2.5 Устройства

Раздел содержит список с информацией о вашем телевизоре и других устройствах, используемых для доступа к сервисам оператора общий Триколор ID. При необходимости такие устройства можно отвязать. Для этого перейдите в поле с информацией об устройстве и подтвердите действие по экранной кнопке «Отвязать устройство».

4.2.6 Вопрос-Ответ

Раздел содержит список часто возникающих в процессе эксплуатации телевизора вопросов и ответы на них. В центральной части экрана отображается список вопросов, в правой — ответ на выбранный вопрос.

При ошибках просмотра спутниковых каналов переход к данному разделу осуществляется с помощью зеленой кнопки пульта.

Информация в разделе может обновляться оператором. В случае обновления система известит вас с помощью уведомления.

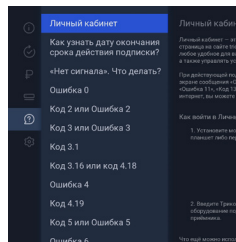

4.2.7 Настройки

Раздел предназначен для выполнения настроек, описанных ниже. Раздел доступен в режимах работы телевизора «Спутник и Интернет» и «Интернет» при наличии подключения к интернету.

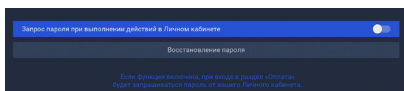

ЗАПРОС ПАРОЛЯ ПРИ ВЫПОЛНЕНИИ ДЕЙСТВИЙ В ЛИЧНОМ КАБИНЕТЕ

Данная настройка предназначена для включения/отключения ввода пароля при переходе в раздел «Оплата» (см. раздел 4.2.4). По умолчанию запрос пароля не осуществляется.

Для его включения переведите переключатель в правое положение. Для отключения настройки переведите переключатель в левое положение. После этого для перехода в раздел «Оплата» пароль не потребуется.

ВОССТАНОВЛЕНИЕ ПАРОЛЯ

Для восстановления пароля выполните следующие действия:

1. Выберите экранную кнопку «Восстановление пароля».
2. Введите персональные данные с помощью экранной клавиатуры (см. раздел 3.10).
3. Выберите желаемый способ получения пароля в поле «Способ доставки». Автоматически будут использованы электронный адрес и номер телефона, указанные как контактные в личном кабинете абонента.
4. После внесения данных выберите экранную кнопку «Восстановить пароль» для подтверждения действия.

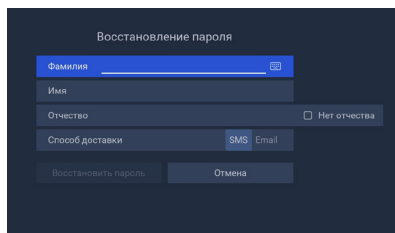

4.3 «Мастер настройки»

Приложение запускается автоматически при первоначальной настройке (см. раздел 3.1) и после сброса телевизора до заводских настроек (см. раздел 4.4.1). Также «Мастер настройки» может быть вызван из раздела приложений на главном экране (см. раздел 3.2). Описание действий для настройки телевизора с помощью приложения приведено в разделе 3.1.

4.4 «Настройки»

Приложение «Настройки» предназначено для управления настройками телевизора.

4.4.1 Основные

Часовой пояс — настройка часового пояса аналогично порядку, описанному в шаге 1 «Мастера настройки» (см. раздел 3.1).

Проверить обновления — функция доступна только в случае подключения вашего телевизора к интернету. Чтобы выполнить поиск обновления программного обеспечения вашего телевизора, а также некоторых приложений в сети, выберите экранную кнопку «Проверить обновления».

В случае наличия доступного обновления ПО телевизора на экране отобразится диалоговое меню, описанное в разделе 3.11. Следуйте инструкции, приведенной в указанном разделе.

При обновлении отдельных приложений на экране отобразится уведомление.

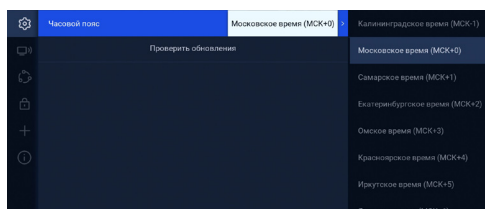

4.4.2 Видео и аудио

Формат кадра ТВ — настройка формата отображения канала в зависимости от соотношения сторон его изображения.

Язык звуковой дорожки — выбор предпочитаемого языка для каналов, транслируемых на нескольких языках.

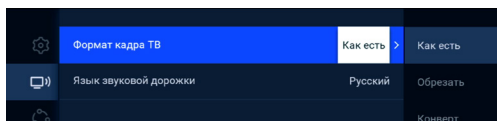

4.4.3 Подключения

В данном разделе выполняется настройка подключения телевизора к локальной сети по Ethernet или Wi-Fi, сетям мобильного интернета.

Подключение к локальной сети по Ethernet, Wi-Fi

Настройка подключения телевизора к интернету выполняется аналогично порядку, описанному в шаге 3 приложения «Мастер настройки» (см. раздел 3.1).

Подключение к сети мобильного интернета

Подключение телевизора к сети мобильного интернета выполняется аналогично порядку, описанному в разделе 2.7.3.

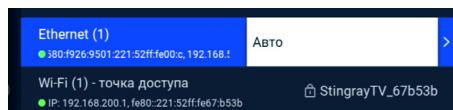

4.4.4 Пин-код

Данный раздел предназначен для настройки блокировки:

- ограничение просмотра/прослушивания некоторых каналов (см. раздел 4.19);
- ограничение выхода из приложения «Детям» (см. раздел 4.9);
- настройка возрастного ограничения;
- блокировка изменения возрастного ограничения;
- блокировка воспроизведения записей, сделанных на заблокированном канале.

⚠ ОБРАТИТЕ ВНИМАНИЕ: для изменения параметров в разделе «Пин-код» необходимо ввести действующий пин-код. По умолчанию установлен пин-код «0000».

Возрастная категория — выбор возраста ребенка для блокировки просмотра/прослушивания контента согласно возрастному ограничению. Данная функция работает, если информация о возрастном ограничении для выбранного канала передается правообладателем медиаконтента.

Активация пин-кода — активация и ввод пин-кода.

Для деактивации пин-кода установите переключатель в левое положение, в появившемся диалоговом меню введите действующий пин-код.

Для активации пин-кода установите переключатель в правое положение, в появившемся диалоговом меню «Новый пин-код» введите пин-код, состоящий из четырех цифр, затем повторите пин-код в строке «Подтвердить пин-код» и выберите экранную кнопку «ОК».

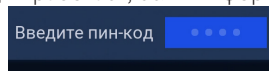
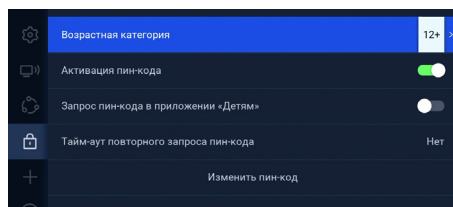

Запрос пин-кода в приложении «Детям» — включение и отключение запроса пин-кода в приложении «Детям» (см. раздел 4.9). Для активации запроса пин-кода установите переключатель в правое положение, в появившемся диалоговом меню введите пин-код, установленный ранее, или задайте новый пин-код при его отсутствии (см. описание параметра «Активация пин-код»).

Тайм-аут повторного запроса пин-кода — установка временного промежутка, по истечении которого будет повторно запрошен пин-код для получения дальнейшего доступа к контенту.

Изменить пин-код — изменение действующего пин-кода.

⚠ ОБРАТИТЕ ВНИМАНИЕ: если вы забудете пин-код, для его изменения/деактивации вам потребуется обратиться в службу поддержки клиентов «Триколор» или авторизованный сервисный центр.

Для изменения пин-кода выберите данный параметр. В появившемся диалоговом меню введите установленный ранее пин-код, после чего повторите действия, описанные в пункте «Активация пин-кода» при открытии диалогового меню «Новый пин-код».

4.4.5 Дополнительные

Цветовая тема — выбор цветовой темы пользовательского интерфейса.

Заставка — выбор типа заставки (см. раздел 3.9). Для просмотра типа заставки нажмите кнопку пульта «ОК». Чтобы выйти из режима просмотра заставки, нажмите любую кнопку пульта, за исключением **⏻**.

Время включения заставки — установка времени, по истечении которого произойдет запуск заставки (см. раздел 3.9).

Отображение субтитров — управление отображением субтитров в режиме просмотра каналов при наличии субтитров для контента.

Автоматическое отображение главного экрана — управление автоматическим отображением главного экрана при каждом включении телевизора (см. раздел 3.2).

Приоритетный источник сигнала — выбор приоритетного источника сигнала, общего для всех каналов, в случае наличия вариантов («Спутник» и «Интернет») в режиме работы телевизора «Спутник и Интернет». По умолчанию установлено значение «Спутник». Источник, выбранный пользователем вручную для конкретного канала в инфопанели (см. раздел 4.7), имеет более высокий приоритет, чем данная настройка.

Автопереключение источника — настройка временного переключения источника при пропадании сигнала.

Язык меню — выбор языка пользовательского интерфейса.

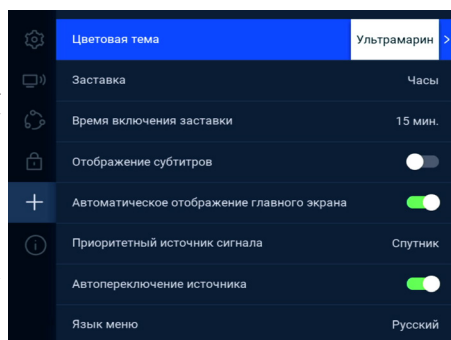

4.4.6 О приставке

Данный раздел содержит информацию о телевизоре: модель, установленная версия ПО и другие параметры.

4.5 «Поиск каналов»

Приложение «Поиск каналов» позволяет выполнить автоматический поиск теле- и радио-каналов, входящих в состав услуг «Триколор», в режимах работы «Спутник и Интернет» и «Спутник». Приложение также может быть вызвано из главного экрана (см. раздел 3.2).

Если в приложении «Мастер настройки» был выбран режим работы телевизора «Интернет», приложение «Поиск каналов» будет отсутствовать в списке приложений.

На первом этапе выполняется настройка поиска с проверкой значений силы и качества принимаемого сигнала: соответствующие шкалы отображаются в нижней части экрана. Возможность настройки поиска будет отсутствовать в приложении, если ранее найденные каналы были сохранены в память телевизора.

Для поиска каналов, входящих в состав услуг «Триколор», рекомендуется не изменять настройки.

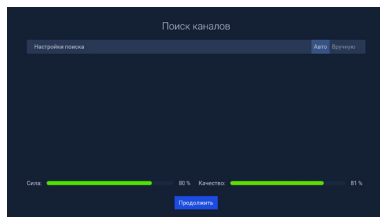

Для перехода к следующему этапу поиска выберите экранную кнопку «Продолжить».

На этапе выбора региона (при наличии данных о регионе в вещательном потоке) будет выведено сообщение с подтверждением выбранного региона. В случае появления списка регионов выберите один из предлагаемых регионов в зависимости от вашего местоположения.

Для перехода к заключительному этапу поиска подтвердите действие, выбрав экранную кнопку «Начать поиск».

На заключительном этапе выполняется автоматический поиск каналов в соответствии с выбранным регионом. Во время поиска на экране отображаются шкала прогресса и список найденных на текущий момент каналов.

По окончании поиска каналов на экране появится сообщение о завершении поиска и его результатах.

Для сохранения найденных каналов выберите экранную кнопку «Сохранить». Найденные каналы будут сохранены в память телевизора, телевизор перейдет в режим просмотра/прослушивания каналов.

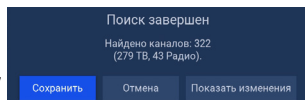

Для просмотра изменений в списке каналов выберите экранную кнопку «Показать изменения». В открывшемся окне отобразится список изменений.

4.6 «Каналы»

Приложение «Каналы» предназначено для быстрого доступа к списку каналов и перехода к просмотру выбранного канала. Вызов приложения осуществляется из главного экрана (см. раздел 3.2) или нажатием кнопки пульта «ОК» в режиме просмотра или прослушивания каналов.

Поле 1 представляет собой горизонтальный список категорий, по которым отсортированы каналы.

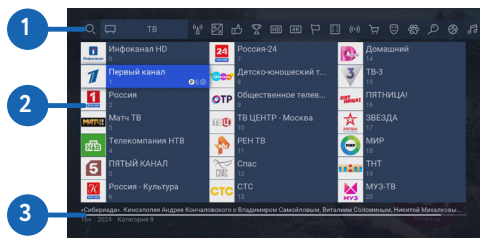

Поле 2 содержит список каналов в выбранной категории.

Поле 3 содержит информацию о текущей передаче для канала, находящегося в фокусе.

Для быстрого переключения между списками теле- и радиоканалов используйте кнопку пульта «Радио».

Состояние канала обозначается с помощью одной или нескольких пиктограмм:

 — возможен просмотр через интернет;

 — возможен просмотр через спутник;

 — канал недоступен для просмотра в случае отсутствия оплаты соответствующей услуги оператора;



 — канал заблокирован пользователем (см. раздел 4.19).

СОРТИРОВКА КАНАЛОВ ПО КАТЕГОРИЯМ

Горизонтальный список категорий (поле 1 на рисунке) содержит:



1. Списки теле- и радиоканалов, которые формируются автоматически и недоступны для редактирования. В списки попадают каналы, сохраненные при первоначальной настройке телевизора (см. раздел 3.1).
2. Списки каналов, отсортированных по жанрам, формируются оператором и недоступны для редактирования.
3. Списки избранных каналов, которые вы можете редактировать в приложении «Редактор каналов» (см. раздел 4.19) или с помощью панели управления в инфопанели (см. раздел 4.7). Списки не отображаются, если в них не были добавлены каналы.

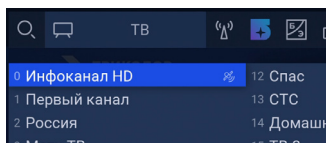

В списке категорий также присутствует раздел «Поиск» для поиска каналов по названию с помощью экранной клавиатуры (см. раздел 3.10).

Возможно переключение отображения приложения «Каналы» в режим без логотипов каналов с помощью нажатия красной кнопки пульта . С помощью синей кнопки пульта  осуществляется быстрый переход к вертикальному списку категорий каналов.



4.7 «Инфопанель»

Для вызова инфопанели нажмите красную кнопку пульта  в режиме просмотра/прослушивания каналов. Для закрытия инфопанели нажмите кнопку пульта «Выход» или красную кнопку пульта .

Закрытие инфопанели по нажатию красной кнопки пульта  осуществляется сразу, если в момент ее нажатия фокус находится на просматриваемой передаче в поле 6 (см. рисунок ниже). Если фокус находится на другом элементе инфопанели, то нажатие красной кнопки пульта  возвращает фокус на просматриваемую передачу в поле 6.

Инфопанель содержит:

1 — текущие время и дату;

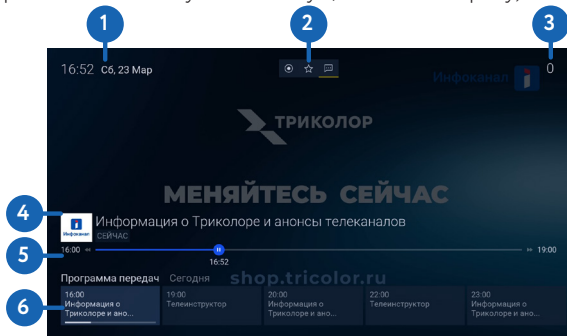

- 2 — панель управления для просматриваемого/прослушиваемого канала;
- 3 — номер канала в выбранной категории каналов;
- 4 — информацию о просматриваемой передаче;
- 5 — таймлайн — шкалу, которая отображает время, прошедшее с начала трансляции просматриваемой передачи;
- 6 — программу передач для просматриваемого/прослушиваемого канала.

ПАНЕЛЬ УПРАВЛЕНИЯ

Панель управления для просматриваемого/прослушиваемого канала содержит экранные кнопки, с помощью которых доступны действия, описанные далее.

1 — запись текущей передачи

Для начала записи выберите элемент 1. Запись будет осуществляться на внешний накопитель. Чтобы остановить запись, повторите указанные действия. Подробнее о функции записи смотрите в разделе 3.7.



Экранная кнопка не будет активна, если в качестве источника сигнала выбран «Интернет» (см. описание элемента 3).

⚠ ОБРАТИТЕ ВНИМАНИЕ: возможность записи и сохранения медиаконтента определяется правообладателем. Запись и сохранение медиаконтента возможны исключительно в личных целях и для домашнего просмотра.

2 — добавление канала в список избранного

Для добавления канала в список избранного (см. раздел 4.19) выберите элемент 2. Для исключения канала из списка избранного повторите указанные действия. При наличии более одного списка избранных каналов отобразится окно выбора списка для добавления. Выберите требуемый, нажмите кнопку пульта «ОК», затем экранную кнопку «Заккрыть» или кнопку пульта «Выход». Если канал добавлен во все списки избранного, в инфопанели будет отображаться вариант «Убрать из избранного».

3 — выбор источника сигнала

Для изменения источника сигнала для просматриваемого канала в случае наличия вариантов («Спутник» и «Интернет») выберите элемент 3. Действие доступно только при выбранном режиме работы телевизора «Спутник и Интернет».

Изменение источника сигнала выполняется также в режиме просмотра с помощью синей кнопки пульта

Текст и пиктограмма экранной кнопки соответствуют выбранному источнику сигнала.

4 — управление качеством вещания

Для управления качеством вещания выберите элемент 4. В открывшемся диалоговом меню выберите значение из списка.

Экранная кнопка отсутствует, если источником сигнала может быть только «Спутник» (см. описание элемента 3). Экранная кнопка активна, если в качестве источника сигнала выбран «Интернет» (см. описание элемента 3) и телевизор подключен к интернету.

Текст экранной кнопки соответствует выбранному качеству вещания.

5 — управление звуковой дорожкой

Для изменения значения выберите элемент 5. В открывшемся диалоговом меню выберите

звуковую дорожку из списка.

Переход к выбору звуковой дорожки выполняется также из режима просмотра с помощью зеленой кнопки пульта .

Если варианты звуковой дорожки не передаются в составе служебной информации на текущем канале, данное действие будет отсутствовать. В этом случае при попытке перейти к выбору звуковой дорожки из режима просмотра произойдет открытие инфопанели. Текст экранной кнопки соответствует выбранной звуковой дорожке.

6 — управление субтитрами

Для изменения языка субтитров или отключения функции выберите элемент 6. В открывшемся диалоговом меню выберите значение из списка.

Переход к выбору субтитров выполняется также из режима просмотра с помощью желтой кнопки пульта .

Если варианты субтитров не передаются правообладателем в составе служебной информации на текущем канале, данное действие будет отсутствовать. В этом случае при попытке перейти к выбору субтитров из режима просмотра откроется инфопанель. Текст экранной кнопки соответствует выбранному языку субтитров.



7 — управление телетекстом

Для перехода к управлению телетекстом выберите элемент 7. В открывшемся диалоговом меню выберите значение из списка.

Экранная кнопка отсутствует, если выбран источник сигнала «Интернет» (см. описание элемента 3).

Если телетекст не передается правообладателем в составе служебной информации на текущем канале, данное действие будет отсутствовать.

ПРОСМОТР ПАРАМЕТРОВ КАНАЛА

Если нажать на синюю кнопку пульта  во время нахождения в инфопанели, на ее месте отобразятся параметры вещания выбранного канала в соответствии с выбранным источником сигнала. Для возврата к инфопанели повторно нажмите синюю кнопку пульта  или кнопку «Выход».

ИНФОРМАЦИЯ О ПРОСМАТРИВАЕМОЙ ПЕРЕДАЧЕ И ТАЙМЛАЙН

Информация о просматриваемой передаче содержит:

- 1 — логотип канала;
- 2 — название просматриваемой передачи;
- 3 — режим воспроизведения контента. Текст элемента соответствует статусу передачи:

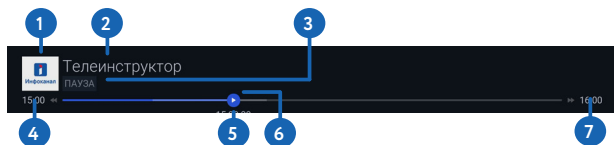

- «Сейчас» — просмотр контента в режиме реального времени.
- «Пауза» — приостановка просмотра при работе функции Timeshift, «Телеархив» или «Просмотр с начала» (см. разделы 3.6 и 3.5).
- «Архив» — воспроизведение контента в режиме отложенного просмотра, а также при включении функции «Телеархив» или «Просмотр с начала» (см. разделы 3.6 и 3.5).

Таймлайн предоставляет информацию о времени, прошедшем с начала трансляции просматриваемой передачи, а также о дополнительных включенных функциях (см. разделы 3.6 и 3.5). Активация дополнительных функций и управление в инфопанели осуществляются, если данный элемент находится в фокусе.

Таймлайн содержит:

- 4 — время начала передачи;
- 5 — текущее время просмотра (зависит от режима воспроизведения контента);
- 6 — индикатор текущего положения с иконкой состояния таймлайна;
- 7 — время окончания передачи.

Для управления дополнительными функциями воспользуйтесь кнопками пульта:

- ⏪, ⏩ — для перемотки контента;
- ⏸ — для приостановки и воспроизведения контента;
- ⏮ — для возврата к просмотру в режиме реального времени.

Вид иконки состояния таймлайна зависит от производимого действия:

- ⏮ — просмотр контента в режиме реального времени;
- ⏸ — воспроизведение контента в режиме работы дополнительных функций (см. разделы 3.6 и 3.5);
- ⏩ — приостановка просмотра в режиме работы дополнительных функций (см. разделы 3.6 и 3.5);
- ⏪, ⏩ — перемотка назад/вперед в режиме работы дополнительных функций (см. разделы 3.6 и 3.5).

ПРОГРАММА ПЕРЕДАЧ

Программа передач представляет собой горизонтальный список передач для просматриваемого канала.

Элемент списка содержит:

- 1 — дату, соответствующую выбранной передаче;
- 2 — продолжительность передачи (отображается только для находящейся в фокусе передачи);
- 3 — время начала передачи;
- 4 — название передачи;
- 5 — шкалу, которая отображает время, прошедшее с начала просматриваемой передачи;
- 6 — пиктограмму передачи (вид и обозначение пиктограмм описаны в разделе 4.8).

Для перехода к подробному описанию выберите передачу в списке и нажмите кнопку пульта ⏵. Для возврата к программе передач выберите экранную кнопку «Назад» или нажмите кнопку пульта ⏪.

После выбора передачи возможны следующие действия:

- для прошедшей передачи — переход к просмотру из телеархива (см. раздел 3.5);
- для текущей передачи — переход к просмотру с начала (см. раздел 3.5) или переход к подробному описанию передачи;
- для будущей передачи — переход к подробному описанию передачи.

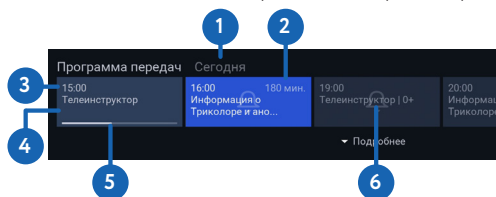

4.7.1 Краткая инфопанель

При переключении на канал временно отображается краткая инфопанель. В верхней части краткой инфопанели отображается номер канала в выбранной категории каналов, в нижней части — информация о передаче и таймлайн.

Информация о передаче содержит:

- 1 — логотип канала;
- 2 — название текущей передачи;
- 3 — время начала и название следующей передачи.

Таймлайн содержит:

- 4 — время начала передачи;
- 5 — текущее время просмотра;
- 6 — время окончания передачи.

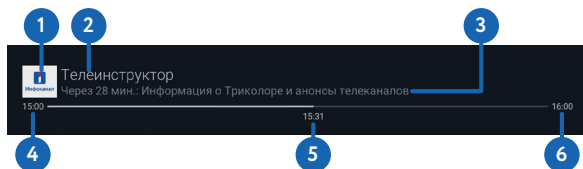

4.8 «Телегид»

В приложении «Телегид» вы можете ознакомиться с программой передач на каналах, содержащихся в памяти телевизора, перейти к просмотру текущей передачи или из телеархива, а также установить напоминание на просмотр/прослушивание передачи или таймер на запись передачи.

Приложение можно открыть в режиме просмотра/прослушивания каналов нажатием кнопки пульта «Телегид» или из главного экрана (см. раздел 3.2).

Поле 1 представляет собой вертикальный список категорий, по которым отсортированы каналы (см. раздел 4.6, «Сортировка каналов по категориям»).

Поле 2 представляет собой список каналов в выбранной категории. Информация, отображаемая для каждого канала:

- логотип, номер и название канала;
- одна или несколько пиктограмм состояния канала (см. раздел 4.6).

Поле 3 содержит список передач выбранного канала. Данный список может содержать прошедшие, текущие и будущие передачи. Просмотр прошедших передач возможен, если доступ к ним разрешен правообладателем и телевизор подключен к интернету.

Поле 4 отображается при перемещении в поле 3 и обеспечивает навигацию по дням недели для списка передач в поле 3. Количество дней, для которых отображается расписание, определяется правообладателем.

Панель передачи в поле 3 может содержать следующую информацию: время начала, название, краткое описание, баннер, статус («СЕЙЧАС» или «АРХИВ»), шкалу времени (для текущей передачи), а также экранные кнопки.

Для просмотра текущей передачи в режиме реального времени или прошедшей передачи из телеархива (см. раздел 3.5) выберите экранную кнопку «Смотреть».

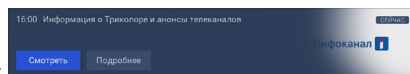
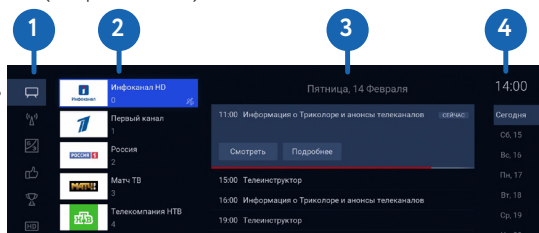

Чтобы перейти к просмотру текущей передачи с начала, выберите экранную кнопку «С начала» на панели передачи. Экранная кнопка может отсутствовать, если вещание канала возможно только через спутник или работа функции «Просмотр с начала» ограничена правообладателем.

Для создания напоминания (см. раздел 4.15) выберите экранную кнопку «Напомнить». Рядом с названием передачи отобразится пиктограмма . Для удаления напоминания выберите экранную кнопку «Убрать напоминание».

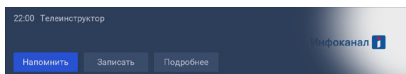

Список установленных напоминаний на просмотр/прослушивание теле- и радиопередач отображается в приложении «Напоминания» (см. раздел 4.15).

Для создания таймера на запись (см. раздел 4.16, «Планирование записей») выберите экранную кнопку «Записать». Рядом с названием передачи отобразится пиктограмма . Для удаления таймера на запись выберите экранную кнопку «Отменить запись».

Создание таймера на запись для выбранной передачи отменяет ранее созданное для нее напоминание, и наоборот.

Для просмотра подробной информации о передаче выберите экранную кнопку «Подробнее». Данное действие доступно для прошедших, текущих и будущих передач.

В новом окне может появиться следующая информация о передаче:

1. Баннер.
2. Название.
3. Страна и год выпуска.
4. Жанр и возрастное ограничение.
5. Дата и время трансляции.
6. Шкала, которая отображает время, прошедшее с начала передачи.
7. Экранные кнопки. Действия, доступные при выборе экранных кнопок, дублируют аналогичные экранные кнопки в панели передачи.
8. Описание выбранной передачи.

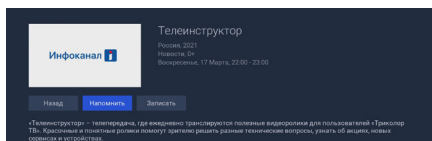

4.9 «Детям»

Приложение «Детям» обеспечивает безопасный и удобный доступ к детскому контенту. Здесь представлены следующие приложения и функции: главный экран, «Телегид», «Синематэка», «Популярные каналы», игры, просмотр детских каналов и онлайн-фильмов. Управление приложением также возможно с помощью детского пульта. Данный пульт не входит в комплект поставки телевизора.

⚠ ОБРАТИТЕ ВНИМАНИЕ: установка возрастного ограничения и настройка пин-кода выполняются в приложении «Настройки» (см. раздел 4.4.4).

Действия по некоторым кнопкам пульта недоступны в приложении.

Выключение телевизора не приводит к выходу из приложения.

При первом запуске приложения откроется серия приветственных экранов. Далее при запуске приложения открывается главный экран. Для вызова главного экрана во время просмотра используйте кнопку пульта «Меню».

Поле 1 представляет собой набор баннеров с рекомендациями. После выбора баннера осуществляется переход в соответствии с типом рекомендации.

Поле 2 представляет собой горизонтальный список, включающий в себя экранную кнопку для перехода к просмотру «Смотри ТВ», приложения, тематические папки с приложениями для быстрого перехода и экранную кнопку «Выход».

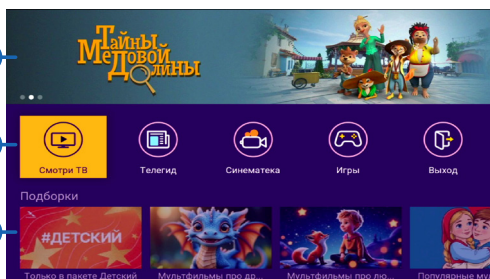

Управление в приложениях «Телегид» и «Синематека» осуществляется согласно описанию соответствующих приложений (см. разделы 4.8 и 4.12). В папке «Игры» доступны игровые приложения «Тетрис» и «Ювелир» (см. разделы 4.22 и 4.23).

Поле 3 содержит горизонтальные списки содержимого некоторых приложений для быстрого перехода к просмотру и управлению. Отображение списков зависит от наличия соответствующего содержимого.

- Списки с обновляемым контентом содержат тематические подборки прошедших передач, каналов и фильмов, доступных для просмотра онлайн.
- Список «Детские каналы» содержит список соответствующих каналов категории «Детские». Доступ к просмотру каналов зависит от оплаченной подписки. После выбора канала из списка осуществляется переключение на выбранный канал.
- Список «Синематека» содержит контент из раздела «Детям» приложения «Синематека» (см. раздел 4.12) и отображается при наличии минимум трех записанных событий. На постере записи отображаются метки защиты от перезаписи или предстоящего удаления в случае их наличия. После выбора элемента из списка осуществляется переход к описанию записи.
- Список «Популярные каналы» содержит список детских каналов из приложения «Популярные каналы» (см. раздел 4.14). После выбора канала из списка осуществляется переключение на выбранный канал.

Для выхода из приложения выберите экранную кнопку «Выход» на главном экране.

При выходе из приложения будет запрошен пин-код, если ранее была включена соответствующая настройка (см. раздел 4.4.4).

4.10 «Кино Онлайн»

Приложение «Кино Онлайн» предоставляет возможность просмотра фильмов и сериалов, доступных через интернет (для использования приложения необходим доступ к интернету).

⚠ ОБРАТИТЕ ВНИМАНИЕ: наличие и доступность контента для просмотра определяются оператором вещания.

Для просмотра контента может потребоваться оплата.

Воспроизведение контента может сопровождаться рекламными вставками.

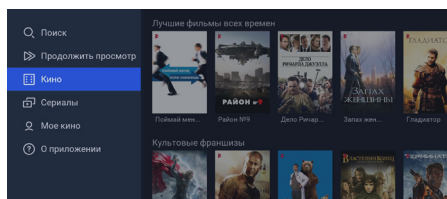

Для работы приложения установите режим работы телевизора «Спутник и Интернет» или «Интернет».

В левой части экрана приложения отображается список разделов.

В разделе «Поиск» можно выполнить быстрый поиск. Для этого с помощью имеющейся экранной клавиатуры начните вводить в соответствующем поле, например, название фильма. При этом будут отображаться фильмы, описание которых частично или полностью совпадает с введенным значением.

В разделе «Продолжить просмотр» отображаются фильмы и эпизоды сериалов, просмотр которых был начат ранее.

В разделе «Кино» отображаются фильмы по категориям, а также есть возможность перехода к жанровым подборкам фильмов.

В разделе «Сериалы» отображаются сериалы по категориям, а также есть возможность перехода к жанровым подборкам сериалов.

В разделе «Мое кино» отображаются приобретенные и взятые напрокат фильмы и сериалы, а также добавленные в список «Смотреть позже».

В разделе «О приложении» содержится справочная информация о приложении.

4.10.1 Управление просмотром

Для перехода к просмотру выполните следующие действия:

1. Выберите фильм (сериал) из найденных или представленных. При этом осуществляется переход к карточке фильма (сериала). В открывшейся карточке при выборе аннотации возможен переход к подробному описанию фильма (сериала).
2. Выберите экранную кнопку «Смотреть» для перехода к режиму просмотра. Для выхода из режима просмотра нажмите кнопку пульта «Выход» или .

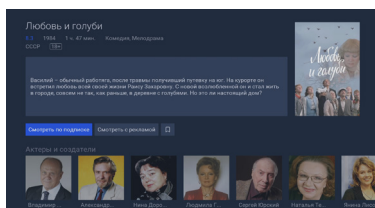

Также может быть доступен просмотр трейлера с помощью соответствующей экранной кнопки.

Для добавления фильма (сериала) в список «Смотреть позже» выберите соответствующую кнопку, для удаления из списка выберите экранную кнопку «Не буду смотреть».

Если для просмотра контента требуется оплата, вы можете перейти к списку подписок с подробным описанием состава подписки и возможностью оплаты.

Карточка контента может содержать список актеров, режиссера и других специалистов, участвовавших в создании фильма или сериала. Также для сериалов возможен переход к отдельным эпизодам, сгруппированным по сезонам.

Во время просмотра вы можете вызвать панель управления с помощью красной кнопки пульта . Верхняя часть панели управления содержит следующие элементы:

- название фильма (сериала);
- экранная кнопка управления звуковой дорожкой;
- экранная кнопка управления качеством воспроизведения видео.



Управление аналогичными экранными кнопками описано в разделе 4.7.

Нижняя часть панели управления содержит следующие элементы:

- время, прошедшее с начала воспроизведения;
- шкала, отображающая время, прошедшее с начала воспроизведения;
- экранная кнопка для приостановки воспроизведения и возврата к нему, действие дублируется кнопкой пульта 
- метка рекламной вставки;
- общая продолжительность видео.

4.11 «Кино Спутник»

Приложение «Кино Спутник» предоставляет возможность просмотра фильмов, транслируемых оператором со спутника. Для работы приложения установите режим работы телевизора «Спутник и Интернет» или «Спутник».

В левой части экрана приложения отображается список разделов.

В разделе «Фильмы» отображается список фильмов, доступных для просмотра в данный момент. Также в разделе «Фильмы» можно выполнить быстрый поиск по названиям фильмов. Для этого:

1. Выберите экранную кнопку «Поиск» в верхней части раздела.
2. С помощью открывшейся экранной клавиатуры (см. раздел 3.10) начните вводить название. При этом будут отображаться фильмы, названия которых частично или полностью совпадают с введенным значением.
3. Выберите фильм для просмотра.

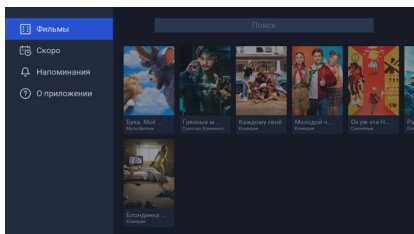

В разделе «Скоро» отображаются фильмы, запланированные оператором для трансляции.

В разделе «Напоминания» отображается список фильмов, запланированных вами к просмотру.

В разделе «О приложении» содержится справочная информация о приложении.

ПРОСМОТР ФИЛЬМА

Чтобы перейти к просмотру транслируемого оператором фильма, выполните следующие действия:

1. Перейдите к содержимому раздела «Фильмы».
2. Выберите фильм в списке. При этом осуществляется переход к описанию фильма.
3. Для перехода к просмотру фильма выберите экранную кнопку «Смотреть с...».

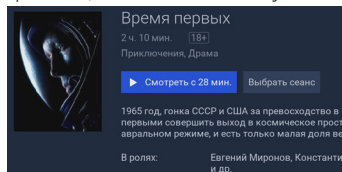

Для просмотра всех доступных сеансов выберите экранную кнопку «Выбрать сеанс». В открывшемся списке сеансов выберите дату и время начала сеанса в соответствующих полях. Для перехода к просмотру транслируемого фильма выберите экранную кнопку «Смотреть». Если выбранный сеанс запланирован на будущее время, вы перейдете к созданию напоминания. При этом текст экранной кнопки «Смотреть» в списке сеансов автоматически изменится на «Напомнить».

В режиме просмотра транслируемого оператором фильма доступны следующие действия:

1. При нажатии красной кнопки пульта или «ОК» происходит открытие панели с описанием фильма и шкалой, которая отображает время, прошедшее с начала фильма. На шкале обозначены отметки сеансов, доступных для просмотра. Для переключения между сеансами выберите отметку сеанса. Чтобы закрыть панель, нажмите одну из следующих кнопок пульта: красную кнопку, «ОК» или «Выход».
2. При наличии вышеописанной панели с помощью кнопок пульта ◀, ▶ осуществляется переключение между сеансами просматриваемого фильма.
3. Если вышеописанная панель отсутствует, то при нажатии кнопки пульта «Выход» открывается диалоговое меню с запросом на выход из просмотра фильма. Для выхода из режима просмотра фильма выберите экранную кнопку «Выйти».

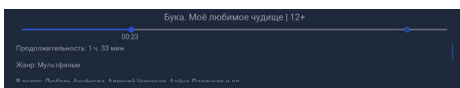

НАПОМИНАНИЯ

Создание напоминания о транслируемых или запланированных для трансляции фильмах доступно в полном описании фильма. Запланированные сеансы снабжены функцией напоминания (см. разделы 3.8 и 4.15).

Для создания напоминания выполните следующие действия:

1. Перейдите к содержимому раздела «Фильмы» или «Скоро».
2. Выберите фильм в списке.
3. В открывшемся описании фильма выберите экранную кнопку «Выбрать сеанс» при ее наличии.
4. В открывшемся списке сеансов выберите дату и время начала будущего сеанса.
5. Выберите экранную кнопку «Напомнить».

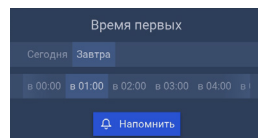

Ранее созданное напоминание можно удалить. Для этого:

1. Перейдите к содержимому раздела «Напоминания».
2. Выберите фильм в списке.
3. В открывшемся описании фильма для подтверждения действия выберите экранную кнопку «Удалить напоминание».
4. В открывшемся запросе для подтверждения действия выберите экранную кнопку «Да».

4.12 «Синематека»

Приложение предназначено для записи идущих в эфире телепередач и фильмов на накопитель (контент определяется оператором). Для записи требуется подключение внешнего накопителя к USB-разъему телевизора. Запись на накопитель выполняется автоматически при нахождении в приложении или в режиме ожидания.

Для осуществления записи требуется соответствующая подписка.

⚠ ОБРАТИТЕ ВНИМАНИЕ: записи воспроизводятся только на том телевизоре, на котором они были сделаны.

Для ежедневного обновления списка записей рекомендуется установить:

- режим работы телевизора «Спутник и Интернет» или «Спутник»;
- таймер автоматического выключения телевизора (см. раздел 5);

В левой части экрана приложения «Синематека» отображается список разделов, описанных далее.

При запуске приложения открывается раздел «Фильмы». В разделе содержатся списки записей контента: список «Продолжить просмотр» и списки, отсортированные по жанрам. Списки могут содержать в конце ряда экранную кнопку «Смотреть все».

После выбора экранной кнопки осуществляется переход к расширенному набору контента по тематике списка.

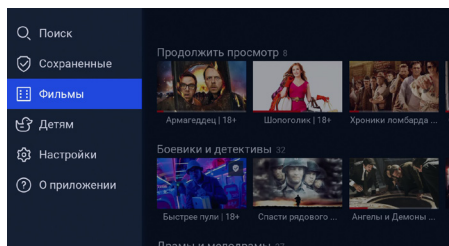



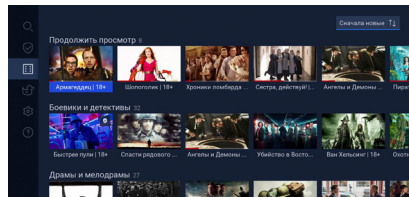

В списке «Продолжить просмотр» содержатся недосмотренные фильмы. Для перехода к просмотру с места остановки выберите запись в списке и в открывшемся диалоговом меню выберите экранную кнопку «Продолжить просмотр». Также в диалоговом меню доступны следующие действия:

- удаление сохраненного прогресса при выборе кнопки «Удалить из истории»;
- переход к экрану описания записи при выборе кнопки «Подробнее».



При выборе фильма в остальных списках раздела будет осуществлен переход к экрану описания записи, в котором доступны следующие действия при выборе соответствующей экранной кнопки:

-  — переход к просмотру фильма;
-  — добавление фильма в «Сохраненные» (защита от перезаписи — удаления записи для освобождения места на накопителе);
-  — удаление фильма из «Сохраненных»;
-  — удаление фильма.

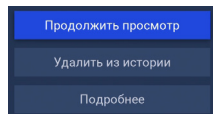

В разделе «Поиск» можно выполнить быстрый поиск записи. Для этого с помощью экранной клавиатуры начните вводить в соответствующем поле название фильма. При этом будут отображаться фильмы, описание которых частично или полностью совпадает с введенным значением.

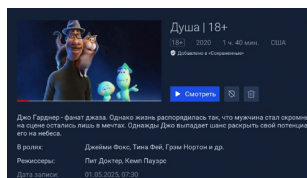

В разделе «Сохраненные» отображаются фильмы, для которых была установлена метка «Сохранить» в экране описания фильма (см. описание выше).

В разделе «Детям» содержатся списки записей детского контента. Действия, доступные в разделе «Детям», выполняются по аналогии с описанием раздела «Фильмы».

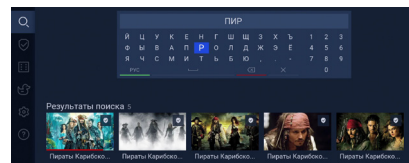

В разделе «Настройки» вы можете включить/отключить функцию записи в приложении и настроить выборочную запись контента.

Чтобы активировать функцию записи, установите переключатель «Разрешить работу сервиса» в правое положение. Для отключения функции записи повторите действия, выполненные для ее активации.

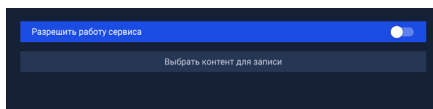

Чтобы настроить выборочную запись контента, перейдите по экранной кнопке «Выбрать контент для записи».

В открывшемся окне установите переключатели в правое положение для желаемых разделов, также установите отметки напротив желаемых жанров.

Для отключения записи раздела установите соответствующий переключатель в левое положение, для отключения записи отдельного жанра — снимите отметку напротив его названия.

В разделе «О приложении» содержится справочная информация о работе приложения «Синематека».

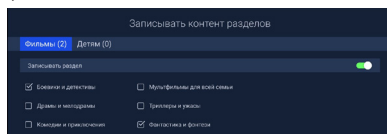

4.13 «Поиск»

Приложение «Поиск» предназначено для поиска контента по названию. Поиск осуществляется среди фильмов, сериалов, передач и каналов. Для поиска фильмов, сериалов и передач подключите телевизор к интернету и установите режим работы телевизора «Спутник и Интернет» или «Интернет».

С помощью экранной клавиатуры (см. раздел 3.10) начните вводить запрос, например название передачи. При этом будет отображаться контент, название которого частично или полностью совпадает с введенным значением. Результаты поиска могут отображаться по категориям.

Для перехода к просмотру фильма или сериала перейдите в соответствующую категорию и выполните действия согласно описанию в разделе 4.10.

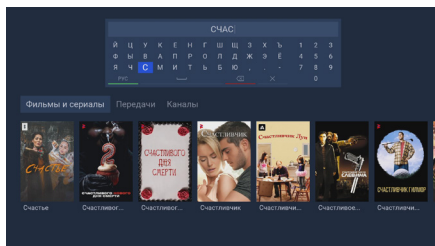

Для перехода к просмотру передачи перейдите в соответствующую категорию и выберите передачу из найденных. Если для просмотра доступно несколько выпусков выбранной передачи, будет представлен список передач. При выборе передачи отобразится подробная информация (см. раздел 4.8). В открывшемся окне доступны экранные кнопки для перехода к просмотру. Для перехода к просмотру канала перейдите в соответствующую категорию и выберите канал из найденных.

4.14 «Популярные каналы»

С помощью приложения «Популярные каналы» вы можете быстро переключаться на ваши любимые каналы.

Приложение можно открыть в режиме просмотра/прослушивания каналов нажатием кнопки пульта «Больше ТВ».

Рейтинг каналов, попадающих в приложение, формируется автоматически на основе подсчета времени, проведенного вами на том или ином канале. Приложение может сохранять до 18 каналов, по мере заполнения список обновляется, и менее популярные каналы замещаются более популярными.

Сброс статистики для выбранного канала осуществляется нажатием красной кнопки пульта .

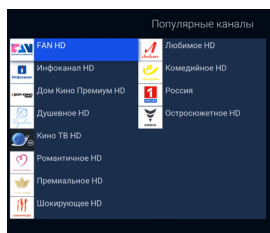



Для воспроизведения записей, сделанных на заблокированном канале (см. раздел 4.19), нужно ввести пин-код, установленный на вашем телевизоре. Если вы сбросите пин-код, запись станет доступной для воспроизведения без запроса на ввод пин-кода.

С помощью контекстного меню вы также можете удалить запись или выбрать несколько записей для одновременного удаления.

При наличии записей на накопителе в разделе «Мои записи» в правом верхнем углу экрана отображаются элементы управления, с помощью которых вы можете выполнить сортировку списка, а также удалить все записи одновременно.

При нахождении в разделе «Мои записи» вы также можете использовать следующие кнопки пульта:

-  — вызов диалогового меню для удаления записи;
-  — выделение записи для последующего удаления нескольких записей одновременно;
-  — сортировка списка записей.

ПЛАНИРОВАНИЕ ЗАПИСИ



Для записи требуется подключение внешнего накопителя к USB-разъему телевизора. В разделе «Таймеры» вы можете создавать таймеры на запись передач. Также создавать таймеры на запись можно с помощью инфопанели и приложения «Телегид» (см. разделы 4.7 и 4.8). Таймеры на запись, созданные с помощью указанных приложений, будут отображаться в одном списке с таймерами, созданными с помощью приложения «Записи».

Для создания таймера на запись выполните следующие действия:

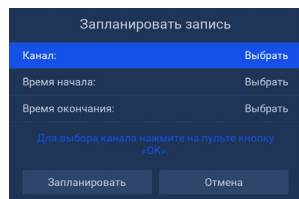
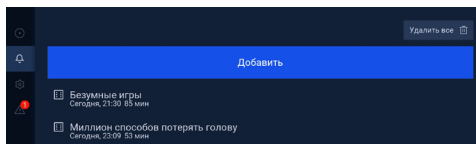
1. Выберите экранную кнопку «Добавить». Также для создания таймера вы можете использовать красную кнопку пульта .
2. С помощью открывшегося диалогового меню «Запланировать запись» выберите поле «Канал». В открывшемся списке выберите канал, после чего телевизор автоматически вернет вас к меню «Запланировать запись».
3. Выберите поле «Время начала». В открывшемся диалоговом меню установите нужное время.
4. Перейдите к полю «Время окончания» и повторите действия, чтобы установить время окончания записи. По умолчанию время окончания записи выставляется на 5 минут позже указанного времени начала.
5. По окончании настройки параметров для сохранения таймера выберите экранную кнопку «Запланировать».



Для редактирования параметров или удаления сохраненного таймера используйте контекстное меню (см. раздел 4.1.1). Также вы можете использовать следующие кнопки пульта:

-  — вызов диалогового меню для редактирования таймера;
-  — вызов диалогового меню для удаления таймера.

Удалить все таймеры одновременно можно с помощью экранной кнопки «Удалить все», отображающейся в правом верхнем углу экрана приложения.

РАЗДЕЛ «НАСТРОЙКИ»

В разделе «Настройки» можно активировать функцию «Timeshift авто» (см. раздел 3.6). Для активации функции перейдите к содержанию раздела и переведите переключатель «Timeshift авто» в правое положение. Для отключения функции «Timeshift авто» повторите действия, выполненные для ее активации.

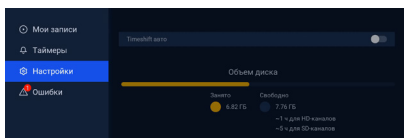

В разделе «Настройки» также представлена информация о свободном и занятом месте на подключенных к телевизору внешних накопителях.

РАЗДЕЛ «ОШИБКИ»

Если по каким-либо причинам (отсутствие свободного места на накопителе во время срабатывания таймера и т. п.) запись не началась или завершилась некорректно, вы увидите соответствующее уведомление в появившемся разделе «Ошибки».

Для ознакомления с причиной возникновения ошибки и/или удаления уведомления перейдите к содержимому раздела. Для удаления выбранного уведомления нажмите кнопку пульта . Также вы можете удалить выбранное уведомление с помощью контекстного меню (см. раздел 4.1.1).

Полностью очистить содержимое раздела вы можете с помощью экранной кнопки «Удалить все» в правом верхнем углу экрана.

4.17 «Музыка»

Приложение «Музыка» предназначено для прослушивания аудиофайлов формата MP3 с внешнего накопителя. Подключите внешний накопитель с записанными на него аудиофайлами формата MP3 к USB-разъему телевизора и зайдите в приложение «Музыка».

В левой части экрана приложения «Музыка» расположены разделы, с помощью которых вы можете найти интересующего вас исполнителя или альбом.

Для воспроизведения выбранного музыкального файла нажмите кнопку пульта «ОК». При запуске музыкальные файлы выбранного раздела автоматически попадают в раздел «Плейлист».

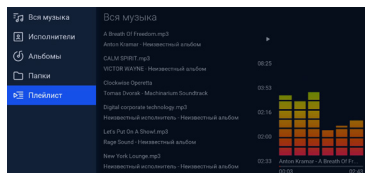

Во время воспроизведения музыкального файла используйте кнопку пульта для приостановки и продолжения воспроизведения при повторном нажатии. Аналогичную функцию выполняет кнопка пульта «ОК», если выбран раздел «Плейлист» или элемент 1 (см. рисунок ниже).

Нажмите кнопку пульта для полной остановки воспроизведения.



Вы также можете поставить воспроизведение на паузу или повтор и настроить громкость с помощью экранных кнопок, находящихся в правой части приложения.

Для этого перейдите к элементам 1, 2, 3, показанным на рисунке и описанным ниже.

1. Пауза/возобновление воспроизведения.
2. Уровень громкости воспроизведения.



3. Режим воспроизведения:

-  — повторное воспроизведение списка;
-  — повторное воспроизведение выбранного музыкального файла;
-  — воспроизведение аудиофайлов в случайном порядке.

4.18 «Мультимедиа»

С помощью приложения «Мультимедиа» можно просматривать файлы форматов JPG, BMP, PNG, MP4, AVI, MKV на экране вашего телевизора, а также прослушивать файлы формата MP3, записанные на внешний накопитель. Для этого подключите внешний накопитель к USB-разъему телевизора и зайдите в приложение «Мультимедиа» с помощью главного экрана.

 **ОБРАТИТЕ ВНИМАНИЕ:** некоторые кодеки могут не поддерживаться телевизором. В этом случае вы не сможете просмотреть файл с помощью приложения.



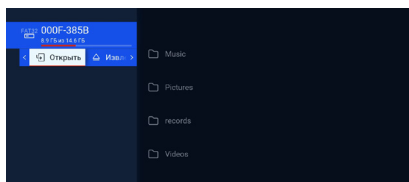

В левой части экрана отображается список источников данных: внешних накопителей и/или их разделов.



Выберите необходимый источник для перехода к его содержимому. Перейти к содержимому выбранного источника также можно с помощью контекстного меню (см. раздел 4.1.1).



С помощью контекстного меню можно выполнить форматирование выбранного источника, отсортировать содержимое или посмотреть информацию о нем, а также выполнить безопасное извлечение внешнего накопителя.

- Если вы выбрали папку, в контекстном меню доступны следующие действия: открытие папки, сортировка ее содержимого, удаление папки.
- Если вы выбрали аудиофайл, в контекстном меню можно запустить и остановить воспроизведение, перейти к воспроизведению файла в приложении «Музыка» (см. раздел 4.17), удалить выбранный файл.
- Если вы выбрали видеофайл, в контекстном меню можно запустить и остановить проигрывание видео в окне предварительного просмотра в правой части экрана, открыть видео в полноэкранном режиме просмотра, а также удалить выбранный видеофайл. Доступные действия в режиме воспроизведения видеофайла выполняются согласно описанию в разделе 4.10.1.
- Если вы выбрали графический файл, в контекстном меню можно перейти к просмотру изображения в полноэкранном режиме, а также удалить выбранный файл.
- С помощью приложения также можно просматривать/прослушивать записи, сделанные на вашем телевизоре (см. раздел 4.16). Записи, сделанные с помощью телевизора, отображаются в отдельной папке «records».

Можно перейти к воспроизведению аудио- или видеофайла в окне предварительного просмотра, не вызывая контекстное меню, для этого выберите файл и нажмите кнопку пульта . Для останова воспроизведения файла нажмите кнопку пульта «Выход» или любую из кнопок , , .

В полноэкранном режиме просмотра с помощью кнопок пульта ,  выполняется пролистывание графических файлов.

Для выхода из полноэкранного режима просмотра видеозаписей и графических файлов нажмите кнопку пульта «Выход».

4.19 «Редактор каналов»

Приложение «Редактор каналов» предназначено для работы со списками каналов.

В левой части экрана содержится список категорий каналов (см. раздел 4.6, «Сортировка каналов по категориям»).

В правой части приложения отображается список каналов выбранной категории.

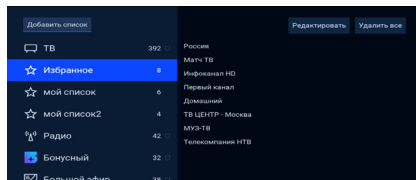

БЛОКИРОВКА КАНАЛА

Для блокировки выберите канал в списке и нажмите красную кнопку пульта. Также можно использовать контекстное меню (см. раздел 4.1.1). Для снятия блокировки повторите действия, выполняемые для ее установки.

Чтобы блокировка работала, необходимо активировать пин-код в разделе «Пин-код» приложения «Настройки» (см. раздел 4.4.4).

СПИСКИ ИЗБРАННЫХ КАНАЛОВ

Телевизор содержит предустановленный список «Избранное» для добавления избранных каналов. Предустановленный список каналов не может быть переименован, перемещен или удален.

Пользователь также может создавать дополнительные списки избранных каналов (не более 50 списков), которые можно переименовывать, перемещать, удалять.

Для создания нового списка избранных каналов выберите экранную кнопку «Добавить список» или нажмите синюю кнопку пульта. В открывшемся окне при помощи экранной клавиатуры (см. раздел 3.10) задайте название списка.

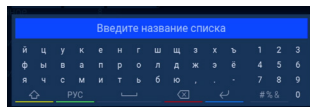

ДОБАВЛЕНИЕ КАНАЛОВ В СПИСОК ИЗБРАННЫХ

Для добавления каналов в список избранных выполните следующие действия:

1. Выберите требуемый список избранных каналов.
2. Выберите экранную кнопку «Редактировать» или нажмите зеленую кнопку пульта.
3. В открывшемся списке выберите канал и нажмите кнопку пульта «OK», при этом напротив названия канала появится отметка. Для снятия отметки нажмите кнопку пульта «OK» повторно. Таким образом можно добавить один или несколько каналов.
4. Для сохранения нажмите кнопку пульта «Выход».

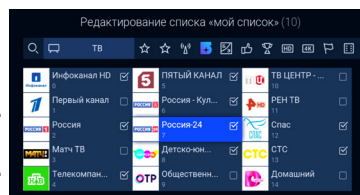

Также для добавления каналов в список избранных можно использовать контекстное меню (см. раздел 4.1.1). При наличии более одного списка избранных каналов отобразится окно выбора списка для добавления. Если канал находится в списке избранного, напротив названия списка будет стоять отметка. Выберите требуемый, нажмите кнопку пульта «OK», затем экранную кнопку «Заккрыть» или кнопку пульта «Выход».

Если канал добавлен во все списки избранного, в контекстном меню будет отображаться вариант «Убрать из избранного».

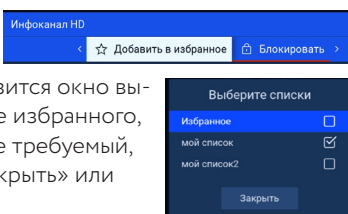

Для добавления или удаления канала из списка избранного также можно использовать инфопанель (см. раздел 4.7). При наличии более одного списка избранных каналов отобразится окно выбора списка для добавления. Если канал находится в списке избранного, напротив названия списка будет стоять отметка. Выберите требуемый, нажмите кнопку пульта «ОК», затем экранную кнопку «Закрыть» или кнопку пульта «Выход».

Если канал добавлен во все списки избранного, в инфопанели будет отображаться вариант «Убрать из избранного».



РЕДАКТИРОВАНИЕ СПИСКА ИЗБРАННЫХ КАНАЛОВ

Для переименования, перемещения, удаления списка избранных каналов (кроме предустановленного списка «Избранное») используйте контекстное меню (см. раздел 4.1.1).

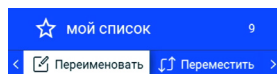
Чтобы заблокировать, переместить канал в списке избранного или добавить его в другой список избранного, выберите канал, а затем используйте контекстное меню (раздел 4.1.1).



Для перемещения или блокировки канала в списке при нахождении в самом списке также можно использовать кнопки пульта:

-  — перемещение выбранного канала;
-  — блокировка канала.

Для удаления канала из списка избранного выберите экранную кнопку «Редактировать» или нажмите зеленую кнопку пульта . В открывшемся списке, нажатием кнопки пульта «ОК», снимите отметку напротив канала. Таким образом можно удалить один или несколько каналов.

Если канал добавлен во все списки избранного, его можно удалить из списков при помощи контекстного меню (см. раздел 4.1.1), выбрав вариант «Убрать из избранного» и сняв отметки с требуемых списков.

Чтобы удалить все каналы из списка избранных каналов, выберите экранную кнопку «Удалить все».

4.20 «Медиасеть»

Приложение «Медиасеть» предоставляет возможность просмотра медиафайлов форматов JPG, JPEG, BMP, PNG, MP3, MP4, AVI, MKV, TS с различных источников (устройств), подключенных как к вашей локальной сети, так и через интернет.

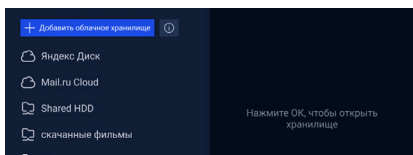

⚠ ОБРАТИТЕ ВНИМАНИЕ: некоторые кодеки могут не поддерживаться телевизором. В этом случае вы не сможете просмотреть файл с помощью приложения.

Приложение «Медиасеть» автоматически обнаруживает доступные устройства с функцией сервера DLNA (например, компьютер или смартфон) в вашей локальной сети. Кроме того, вы можете добавлять облачные хранилища с поддержкой технологии WebDAV (например, Яндекс Диск или Облако Mail) для доступа к медиафайлам через интернет.

ДОБАВЛЕНИЕ УСТРОЙСТВА ИЗ ЛОКАЛЬНОЙ СЕТИ

Чтобы добавить устройство из локальной сети, выполните следующие действия:

1. Настройте функцию сервера DLNA на устройствах, с которых хотите поделиться файлами для просмотра на телевизоре. Для этого нужно обратиться к справочным матери-

- алам к программному обеспечению ваших устройств.
2. Подключите устройства и телевизор к одной локальной сети (см. раздел 4.4.3).
 3. Приложение автоматически обнаружит и отобразит в списке доступные устройства, и вы сможете выбрать любое из них для просмотра медиафайлов.

ДОБАВЛЕНИЕ ОБЛАЧНОГО ХРАНИЛИЩА

⚠ ОБРАТИТЕ ВНИМАНИЕ: для добавления облачного хранилища необходимо, чтобы телевизор был подключен к сети интернет (см. раздел 2.7.2).

Чтобы добавить облачное хранилище, выполните следующие действия:

1. Нажмите кнопку «Добавить облачное хранилище».
2. С помощью экранной клавиатуры (см. раздел 3.10) введите желаемое название для хранилища (название должно быть уникальным), укажите веб-адрес облачного хранилища для доступа через WebDAV (данные для подключения вы можете получить в инструкциях к вашему облачному хранилищу), логин и пароль. Чтобы посмотреть установленный пароль, установите переключатель «Показать пароль» в правое положение. Введите название, которое будет отображаться в списке хранилищ.
3. Нажмите кнопку «Добавить». Хранилище отобразится в списке, и вы сможете выбрать его для просмотра медиафайлов.

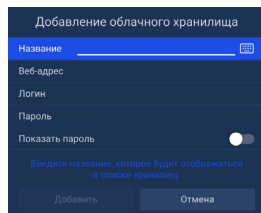

РАБОТА С ПОДКЛЮЧЕННЫМИ ИСТОЧНИКАМИ





В левой части экрана отображается список подключенных источников. Для перехода к содержимому выбранного источника нажмите кнопку пульта «ОК» или кнопку пульта .

Для облачного хранилища с помощью контекстного меню (см. раздел 4.1.1) можно перейти к просмотру его содержимого, выполнить просмотр параметров подключения, удалить хранилище.

РАБОТА С МЕДИАФАЙЛАМИ

С помощью контекстного меню (см. раздел 4.1.1) можно выполнить следующие действия с медиафайлами:



- Если вы выбрали видеофайл, в контекстном меню можно запустить и остановить проигрывание видео в окне предварительного просмотра в правой части экрана, открыть видео в полноэкранном режиме просмотра. Доступные действия в режиме воспроизведения видеофайла выполняются согласно описанию в разделе 4.10.1.
- Если вы выбрали аудиофайл, можно запустить воспроизведение файла, нажав кнопку пульта «ОК», для остановки воспроизведения повторно нажмите кнопку пульта «ОК».
- Если вы выбрали графический файл, в правой части экрана отобразится его содержимое. Для просмотра изображения в полноэкранном режиме нажмите кнопку пульта «ОК».

Можно перейти к воспроизведению аудио- или видеофайла в окне предварительного просмотра, не вызывая контекстное меню, для этого выберите файл и нажмите кнопку пульта . Для остановки воспроизведения файла нажмите кнопку пульта «Выход» или любую из кнопок , , .

Для выхода из полноэкранного режима просмотра видеозаписей и графических файлов нажмите кнопку пульта «Выход».



4.21 «Сапер»

Приложение «Сапер» — реализация широко известной одноименной игры. Цель игры — разминировать поле, то есть обозначить флажками все ячейки поля, содержащие мины, за минимальное количество времени.

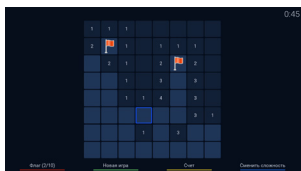
Для навигации по игровому полю используйте кнопки пульта , для открытия ячейки — кнопку пульта «ОК». Для установки флажка, обозначающего заминированную ячейку, используйте красную кнопку пульта .



В случае отсутствия мины под открытой ячейкой появляется число, показывающее, сколько соседних ячеек заминировано. Если открывшаяся ячейка содержит мину, то игра заканчивается.

Для изменения уровня сложности игры используйте синюю кнопку пульта , для начала новой игры — зеленую кнопку пульта , для просмотра лучших результатов игры — желтую кнопку пульта .

4.22 «Тетрис»

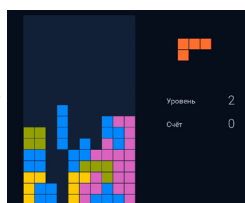

Приложение «Тетрис» — реализация популярной игры-головоломки.

С помощью падающих фигур, составленных из четырех квадратов, необходимо полностью заполнять горизонтальные ряды игрового поля. Как только все клетки горизонтального ряда заполняются, он исчезает, а всё, что находилось выше этого ряда, опускается на одну клетку вниз.



Игра заканчивается, когда новая фигура уже не может поместиться на игровом поле.

Перед запуском игры установите подходящий уровень сложности.



Для перемещения падающей фигуры используйте кнопки пульта , для вращения фигуры по часовой стрелке — кнопку пульта «ОК», для ускорения падения — кнопку пульта , для постановки игры на паузу — кнопку пульта .

4.23 «Ювелир»

Цель игрового приложения «Ювелир» — выстроить минимум три одинаковых элемента по горизонтали или вертикали.

Используйте кнопки пульта , для выбора элемента и кнопку пульта «ОК» для подтверждения выбора.





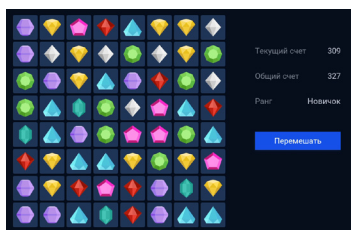

Перемещение выбранного элемента выполняется с помощью кнопок пульта .

Для перемешивания элементов используйте зеленую кнопку пульта , или экранную кнопку «Перемешать», для сброса счета игры — синюю кнопку пульта .







5. Системные настройки телевизора

Управление системными настройками телевизора осуществляется с помощью отдельного блока кнопок на пульте дистанционного управления (см. раздел 2.6):

- для перехода к системным настройкам телевизора нажмите кнопку пульта ;
- для перемещения между разделами системных настроек в верхней части экрана используйте кнопки  / . Также данные кнопки могут использоваться для изменения значений настроек, представленных горизонтальной шкалой;
- для перемещения по списку настроек или по вариантам значений используйте кнопки  / ;
- для выбора/сохранения значения настройки используйте кнопку «ОК»;
- для выхода из системных настроек используйте кнопку .

Системные настройки представлены разделами:

- **Изображение** — содержит следующие настройки: режим изображения, контраст, яркость, цветность, резкость, цветовая температура, снижение шума. Переход к выбору режима изображения также возможен с помощью горячей кнопки .
- **Звук** — в разделе можно выбрать предустановленный вариант режима звука или настроить пользовательский режим, установив необходимый тембр и баланс. В настройке «ТВ Аудио» можно выбрать способ вывода звука — на динамики телевизора или на выход SPDIF (Coaxial out). Переход к выбору режима звука также возможен с помощью горячей кнопки .
- **Время** — предназначен для установки таймеров автоматического выключения телевизора.
- **Параметры** — позволяет выполнить настройку языка меню, режима экрана, сброс к заводским настройкам, а также содержит служебную информацию о телевизоре.

Управление системными настройками так же можно выполнять с использованием кнопки  на корпусе телевизора: при нажатии на кнопку в нижней части экрана отобразится экранное меню. Последовательное нажатие кнопки  перемещает курсор между элементами экранного меню. Для выбора элемента экранного меню нажмите и удерживайте кнопку  в течение нескольких секунд.

6. Устранение неисправностей

НЕИСПРАВНОСТЬ	ВОЗМОЖНОЕ РЕШЕНИЕ
Отсутствие электропитания телевизора	Проверьте шнур электропитания, убедитесь, что он подключен к электросети, соответствующей требованиям раздела «Электропитание». Убедитесь, что розетка электросети исправна, подключив к ней другой электроприбор.
Отсутствие реакции или длительная реакция телевизора на нажатие кнопок пульта	Убедитесь, что телевизор включен и не находится в режиме ожидания. Проверьте, что между пультом и телевизором отсутствуют помехи, препятствующие передаче сигнала. Убедитесь, что элементы питания пульта установлены правильно. Замените старые элементы питания на новые. Отключите телевизор от сети электропитания, затем подключите повторно.
Отсутствие изображения	Убедитесь, что телевизор включен. Проверьте уровень яркости в системных настройках телевизора. Проверьте правильность выбора видеовхода. Если устройство подключено к телевизору кабелем HDMI, подключите HDMI-кабель другой стороной. Проверьте целостность кабеля и качество соединения в разъемах..
Информирование об ошибке доступа к просмотру	Ознакомьтесь с информацией в разделе «Вопрос-Ответ» (см. раздел 4.2.6).
Низкое качество изображения	Смотрите выше «Отсутствие изображения». Смотрите ниже «Отсутствие спутникового сигнала или сигнал плохого качества». Проверьте настройки изображения телевизора.
Отсутствие звука	Убедитесь в том, что телевизор включен. Проверьте уровень громкости. Убедитесь, что не выбран режим временного отключения звука. Переключитесь на другой канал. Отключите телевизор от сети электропитания, затем подключите повторно.
Телевизор произвольно выключается	Проверьте настройки таймеров автоматического выключения в системных настройках телевизора (см. раздел 5).

НЕИСПРАВНОСТЬ

ВОЗМОЖНОЕ РЕШЕНИЕ

Отсутствие спутникового сигнала или сигнал плохого качества

Проверьте уровень спутникового сигнала. Например, в окне с дополнительной информацией, которое вызывается при просмотре инфопанели (см. раздел 4.7). Передача сигнала значительно ухудшается при неблагоприятных погодных условиях: сильном ветре, дожде, снеге. Также проверьте целостность коаксиального кабеля, идущего от антенны к телевизору, и убедитесь, что кабель надежно присоединен к разъему «RF IN» на задней панели телевизора.

Отсутствие интернета

Выбирайте решение в зависимости от способа подключения. Убедитесь, что патч-корд подключен к Ethernet-разъему телевизора. Проверьте, что патч-корд не поврежден. Убедитесь, что телевизор находится в зоне устойчивого покрытия Wi-Fi-сети провайдера или домашнего маршрутизатора. Удостоверьтесь, что ваш провайдер предоставляет вам доступ к интернету. Проверьте настройки домашнего маршрутизатора. Убедитесь, что телевизор получил корректный IP-адрес от маршрутизатора провайдера или домашнего маршрутизатора. Выполните перезагрузку сетевого оборудования. Отключите телевизор от сети электропитания, затем подключите повторно.

6.1 НЕПОЛАДКИ ПРИ ПОДКЛЮЧЕНИИ К ЛОКАЛЬНОЙ СЕТИ

ВОЗМОЖНАЯ ПРИЧИНА

ДЕЙСТВИЯ ПО УСТРАНЕНИЮ НЕПОЛАДКИ

Плохо подключен, отключен или неисправен патч-корд

Проверьте надежность подключения патч-корда к портам телевизора и сетевого оборудования. Замените патч-корд на исправный.

Выключено электропитание сетевого оборудования

Включите электропитание сетевого оборудования.

Неисправно сетевое оборудование

Замените сетевое оборудование на исправное.

Введены неверные значения при осуществлении ручной настройки подключения

Проверьте введенные данные и/или попробуйте подключиться к сети, выбрав автоматический способ получения IP-адреса.

7. Технические характеристики

ОСНОВНЫЕ ПОТРЕБИТЕЛЬСКИЕ ХАРАКТЕРИСТИКИ

Число каналов	Не менее 1000
Варианты организации списков каналов	Группировка каналов по жанрам, сохранение избранных каналов, отдельный раздел с радиоканалами
Поддерживаемые виды поиска каналов	Автоматический поиск спутниковых каналов оператора
Телетекст	DVB, OSD&VBI
Субтитры	DVB, TXT, WebVTT
Напоминания-таймеры	Не менее 30
Графический интерфейс	Полноцветный, высокого разрешения, 32 бита
Языки меню	Русский, английский
Электронный программный гид	ISO 8859-5 standard
Поддержка интерактивных сервисов	«Кино», «Детям», «Триколор через интернет», «Телеархив», «Синематека», «Второй экран», функции записи, записи по таймеру и постановки эфира на паузу. Подробности – на сайте tricolor.ru (12+).

ЭКСПЛУАТАЦИОННЫЕ ХАРАКТЕРИСТИКИ

Габариты без ножек (в×ш×г):	Не более 419×715×69 мм
Габариты с ножками (в×ш×г)	Не более 466×715×192 мм
Крепление	На ножках, настенное (VESA)
Стандарт крепления VESA	200×150 мм

ЭКРАН

Размер экрана по диагонали	32" (81 см)
Разрешение экрана	1366×768
Тип экрана	LCD-экран с LED-подсветкой
Формат экрана	16:9
Яркость экрана	220 кд/м ²
Размер	Размер
Количество отображаемых цветов	16,7 млн
Углы обзора по вертикали/горизонтали	178°/178°

ЭЛЕМЕНТЫ ЛИЦЕВОЙ И НИЖНЕЙ СТОРОН

Лицевая сторона	Кнопка  LCD-экран с LED-подсветкой
-----------------	--

ИНТЕРФЕЙСЫ ЗАДНЕЙ СТОРОНЫ

Audio out (TRS 3,5 мм)	Подключение наушников
HD Input 1	Цифровой аудио- и видеointерфейс
HD Input 2	Цифровой аудио- и видеointерфейс
Coaxial out (SPDIF)	Цифровой коаксиальный аудиовыход
Разъем USB 2.0	Подключение внешних USB-устройств
Ethernet (LAN)	Подключение телевизора к локальной сети
RF IN	Подключение кабеля от конвертера спутниковой антенны

DVB-S/S2 ТЮНЕР

Количество	1 шт.
Входной разъем	Тип F, IEC 169-24
Диапазон частот	950–2150 МГц
Входное сопротивление	75 Ом
Уровень входного сигнала	–65...–25 дБмВт
Питание конвертера и поляризация	Вертикальная/правая поляризация: $(13,0 \pm 0,5)$ В Горизонтальная/левая поляризация: $(18,0 \pm 0,5)$ В
Демодуляция	DVB-S: QPSK; DVB-S2: QPSK, 8PSK, 16APSK, 32APSK;

ДЕКОДИРОВАНИЕ MPEG

Видеопоток	MPEG-2: MP@ML 4:2:0; MPEG-4 (H.264): MP@L2.2-4.1 4:2:0, Constrained Baseline @L2.2-4.1 4:2:0, HP@L2.2-4.1 4:2:0; H.265: MP@L4.1 4:2:0, MP@L4.1 10 bit 4:2:0
Видеоразрешение	От 576i/p до 1080p
Декодирование аудио	MPEG-1 Audio Layer II (ISO/IEC 11172, part 3) MPEG-4 AAC (ADTS) MPEG-4 HE-AAC v.1 и v.2 (ADTS)
Режим аудио	Стерео

ПЕРЕДАЧА ДАННЫХ

Ethernet	100BASE-T, IEEE 802.3
Wi-Fi	Встроенный Wi-Fi-модуль (Wi-Fi 5 802.11ac)

ЭЛЕКТРОПИТАНИЕ

Допустимый диапазон входного напряжения сети	220–240 В
Допустимая частота входного напряжения сети	50/60 Гц
Потребляемая мощность	Не более 60 Вт
Потребляемая мощность в режиме ожидания	10 Вт

НАДЕЖНОСТЬ

Срок службы	3 года
Срок гарантийного обслуживания*	12 месяцев
Срок гарантийного обслуживания аксессуаров (пульт)	6 месяцев

* Гарантийное обслуживание не распространяется на расходные материалы и компоненты комплекта поставки, если их замена предусмотрена конструкцией и не связана с разборкой продукции: аккумуляторные батареи, батарейки; соединительные кабели, антенны и переходники; монтажные приспособления, упаковка, документация, прилагаемая к изделию.

ЭЛЕКТРОННАЯ ГАРАНТИЯ

На телевизор распространяется электронная гарантия, которая означает, что после регистрации покупки на сайте tricolor.ru в случае технических неполадок в устройстве потребитель может обратиться в сертифицированный сервисный центр, не предъявляя кассовый чек или гарантийный талон.

Информация о дате изготовления телевизора находится на боковой части индивидуальной коробки на стикере в формате ММ.ГГГГ, с указанием серийного номера изделия и названия модели.

Проверить активацию и срок действия электронной гарантии вы можете на сайте tricolor.ru. Просим вас внимательно прочитать условия гарантийного обслуживания.

Данные гарантии распространяются на оборудование, которое используется с соблюдением требований Руководства пользователя и с оригинальным ПО телевизора.

Товар изготовлен в соответствии с требованиями технических регламентов ТР ТС 004/2011 «О безопасности низковольтного оборудования», ТР ТС 020/2011 «Электромагнитная совместимость технических средств», ТР ЕАЭС 037/2016 «Об ограничении применения опасных веществ в изделиях электротехники и радиоэлектроники».



Телевизор соответствует требованиям технических условий
ТУ 26.40.20-035-33303135-2024

Информация о дате производства находится на задней стенке телевизора, в гарантийном талоне и на упаковочном коробе.